



Page 2-11  
**Installation Manual**  
Smart Door Controller  
D410



Seite 12-20  
**Installationsanleitung**  
Smart Door Controller  
D410



Page 21-30  
**Manuel d'installation**  
Commande de porte  
intelligente D410



Páginas 31-40  
**Manual de instalación**  
Controlador de puerta  
inteligente D410



Pagina 41-49  
**Istruzioni per  
l'installazione**  
Controllore Porta D410

D410

## INSTALLATION MANUAL

Read these instructions carefully before starting to use any components. Keep the manual so you can refer to it at a later date if required. If you hand over the device to other persons for use, please hand over the operating manual as well.

You can always find the most up-to-date version of the installation manual on [www.doorbird.com/support](http://www.doorbird.com/support) To make things easier we use the term "device" for the product "Smart Door Controller D410" and "mobile device" for a smartphone or tablet.

### Liability

Every care has been taken in the preparation of this document. Please inform Bird Home Automation GmbH of any inaccuracies or omissions. Bird Home Automation GmbH cannot be held responsible for any technical or typographical errors and reserves the right to make changes to the product and manuals without prior notice. Bird Home Automation GmbH makes no warranty of any kind with regard to the content of this document, including, but not limited to, the implied warranties of merchantability and fitness for a particular purpose. Bird Home Automation GmbH shall neither be liable nor responsible for incidental or consequential damages in connection with the furnishing, performance or use of this material. This product is only to be used for its intended purpose.

### Equipment Modifications

This equipment must be installed and used in strict accordance with the instructions given in the user documentation. This equipment contains no components that require service by the user. Unauthorized equipment changes or modifications will invalidate all applicable regulatory certifications and approvals.

### Symbols used



**Danger:** Indicates a hazardous situation which, if not avoided, will result in death or serious injury.



**Warning:** Indicates a hazardous situation which, if not avoided, could result in death or serious injury.



**Caution:** Indicates a hazardous situation which, if not avoided, could result in minor or moderate injury.



**NOTICE** **Notice:** Indicates a situation which, if not avoided, could result in damage to property.



**Important:** Indicates significant information which is essential for the product to function correctly.



**Note:** Indicates useful information which helps in getting the most out of the product.

### FCC Statement

This equipment has been tested and found to comply with the limits for a Class B digital device, pursuant to part 15 of the FCC Rules. These limits are designed to provide reasonable protection against harmful interference in a residential installation. This equipment generates, uses and can radiate radio frequency energy and, if not installed and used in accordance with the instructions, may cause harmful interference to radio communications. However, there is no guarantee that interference will not occur in a particular installation. If this equipment does cause harmful interference to radio or television reception, which can be determined by turning the equipment off and on, the user is encouraged to try to correct the interference by one or more of the following measures:

- Reorient or relocate the receiving antenna.
- Increase the separation between the equipment and receiver.
- Connect the equipment into an outlet on a circuit different from that to which the receiver is connected.
- Consult the dealer or an experienced radio/TV technician for help.

**Caution:** Any changes or modifications to this device not explicitly approved by manufacturer could void your authority to operate this equipment.

This device complies with part 15 of the FCC Rules. Operation is subject to the following two conditions: (1) This device may not cause harmful interference, and (2) this device must accept any interference received, including interference that may cause undesired operation.

### RF Exposure Information

This equipment complies with FCC radiation exposure limits set forth for an uncontrolled environment. This equipment should be installed and operated with minimum distance 20cm between the radiator and your body.

### ISED Statement

English: This device contains licence-exempt transmitter(s)/receiver(s) that comply with Innovation, Science and Economic Development Canada's licence-exempt RSS(s). Operation is subject to the following two conditions:

- (1) This device may not cause interference.
- (2) This device must accept any interference, including interference that may cause undesired operation of the device.

The digital apparatus complies with Canadian CAN ICES-3 (B)/NMB-3(B).

French: Cet appareil contient des émetteurs/ récepteurs exempts de licence qui sont conformes aux RSS exemptés de licence d'Innovation, Sciences et Développement économique Canada.

L'exploitation est soumise aux deux conditions suivantes :

- (1) Cet appareil ne doit pas provoquer d'interférences.
- (2) Cet appareil doit accepter toute interférence, y

compris les interférences susceptibles de provoquer un fonctionnement indésirable de l'appareil.

l'appareil numérique du ciem conforme canadien peut - 3 (b) / nmb - 3 (b).

This device meets the exemption from the routine evaluation limits in section 2.5 of RSS 102 and compliance with RSS 102 RF exposure, users can obtain Canadian information on RF exposure and compliance.

cet appareil est conforme à l'exemption des limites d'évaluation courante dans la section 2.5 du cnr - 102 et conformité avec rss 102 de l'exposition aux rf, les utilisateurs peuvent obtenir des données canadiennes sur l'exposition aux champs rf et la conformité.

This equipment complies with Canada radiation exposure limits set forth for an uncontrolled environment.

Cet équipement est conforme aux limites d'exposition aux rayonnements du Canada établies pour un environnement non contrôlé.

This equipment should be installed and operated with minimum distance 20 cm between the radiator & your body.

Cet équipement doit être installé et utilisé à une distance minimale de 20 cm entre le radiateur et votre corps.

Please observe the warnings and safety instructions in our accompanying booklet:

<https://www.doorbird.com/downloads/warnings.pdf>

## COMPONENTS

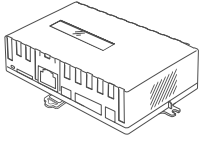

1x D410 Smart Door Controller



1x Installation manual



1x Quickstart guide with Digital Passport

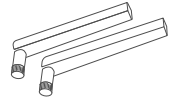

2x LTE/4G Antenna

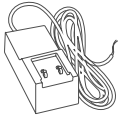

1x Power supply unit (mains adapter) with up to four country-specific adaptors

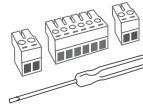

3x Screw connection terminal plugs and  
1x Screw driver



2x Phillips countersunk head screws and dowels

## DEVICE

- 1) Antennas  
2x SMA connector for LTE/4G antennas
- 2) LCD Status display  
Blue backlit LCD display for status and quick error analysis
- 3) SET setup button  
Button to set the device into different configuration modes, e.g. to reset the device to factory defaults
- 4) PWR LED  
Power and diagnostic LED to display the current status of the device
- 5) SIM Card Slot  
Micro SIM Card slot (SIM card not included)
- 6) LAN/PoE  
If not used with LTE/4G mobile network: RJ45 jack for connecting a network cable (Cat.5 or better) with the network segment that is attached to the switch/router that provides an active Internet connection. Use this port to power the device with PoE as an alternative to the power supply
- 7) DIN Rail connector  
Connection for DIN rail clip for DIN rail mounting
- 8) E1 E1  
Screw terminal plug for connecting one external input
- 9) R1R1 / R2 R2 / R3 R3  
Screw terminal plug connecting to three bi-stable latching relay (max. 24 V DC/AC, 1A)
- 10) 15VDC +/- power supply, 1A  
Screw terminal plug for connecting a DoorBird power supply (available separately) to the device as an alternative to PoE
- 11) Wall mounting brackets  
Holder for wall mounting. Screws and dowels included
- 12) LTE/4G antennas

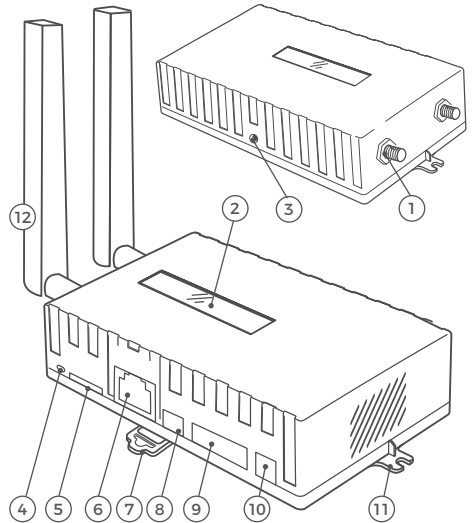

## VIDEOS

Need help with the installation? Be sure to watch our installation videos which can be found on <http://www.doorbird.com/support>

## INSTALLATION

All the steps below should be carried out carefully by a competent adult, taking into consideration any applicable safety regulations. Please contact us directly or seek the advice of a competent specialist.



Please ensure that all wires used for the installation are undamaged along their entire length and approved for this type of use.

### 1

#### SWITCHING OFF POWER



Switch off the power to all wires leading to the assembly location, i.e. the door chime, electric door opener, power supply unit for the device etc.

### 3

#### MOUNTING THE DEVICE

The device can be mounted on the wall using the wall mount bracket, screws and dowels supplied with it or on DIN-Rail using the DIN-Rail adapter supplied with it.

Option 1

#### WALL MOUNTING



Ensure to hit no objects (e.g. cables) when drilling the holes.

If the wall of the house is not made of wood, you should drill dowel holes 5 mm in diameter in the wall and then place the dowels provided into the boreholes. If the wall of the house is made of wood, you will usually not require any dowels. There are special dowels for assembling the device on an insulating wall, e.g. Fischer insulating dowels. Please check with your insulating material manufacturer regarding which dowels they recommend.

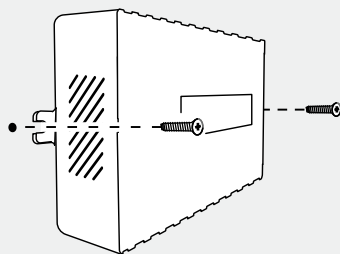

#### Network speed and network components

Please ensure that the upload speed of your Internet connection is at least 0.5 Mbps. The user experience is only as good as your network speed, network stability and quality of your network components, such as your Internet Router and WiFi access points or WiFi repeaters. Please also make sure that your network components are no older than two years old, have been manufactured by a well-known manufacturer, and have the latest firmware installed.

Should these requirements not be fulfilled, it may occur, for example that the performance of audio and video is poor or push notifications are delayed or do not arrive on your smartphone or tablet at all.

#### Requirements:

High-speed Internet (via landline); DSL, cable or optical fibre

Network: Ethernet with DHCP

### 2

#### DETERMINING THE ASSEMBLY LOCATION



The device is IP30 certified (not water-proof). Please make sure to put the device into an suitable non mobile radio interfering housing if you want to use it outdoors.

The network cable between the device and the PoE-Switch/PoE-Injector/Internet Router can have a maximum length of 80 meters/262 feet.

## Option 2

### DIN-RAIL MOUNTING

The device can be mounted on DIN-Rail. Use the DIN rail adapter on the back of the unit.

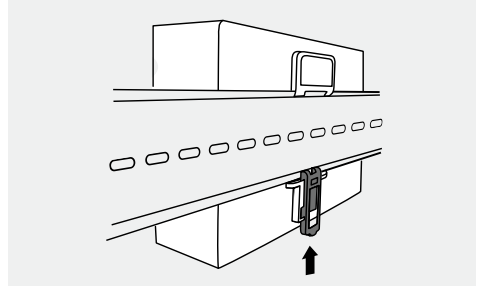
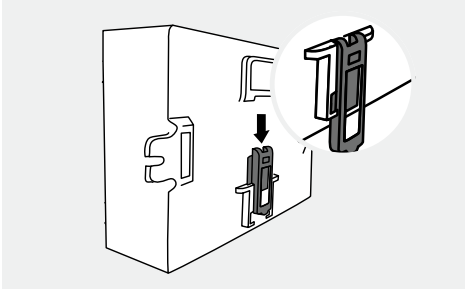

## 4

### POWER SUPPLY

The device can be powered using PoE (Power over Ethernet) or separately available DoorBird power supplies (Wall-Plug power supply unit or DIN rail power supply). The device does not use battery power.



Disconnect all other DoorBird devices in the network from the power supply, before commissioning the DoorBird Smart Door Controller D410.

#### Option 1 (Network via LTE/4G)

##### POWER SUPPLY USING A POWER SUPPLY UNIT



To power the device using a mains adapter, 2 insulated wires are required.



Do not plug the power supply unit into the wall socket yet. Only use the power supply unit provided along with the device, or a DIN-rail power supply unit that you can obtain from us separately, since this has been specially stabilized electrically and is equipped with an integrated audio interference reduction device. Other power supply units may destroy the device or cause poor transmission quality.

#### Option 2 (Network via LTE/4G)

##### POWER SUPPLY USING A DIN RAIL POWER SUPPLY UNIT (AVAILABLE IN THE DOORBIRD SHOP)



We offer DIN rail power supplies in our web shop, which can be installed by a specialist.

#### Option 3 (Network via Ethernet)

##### POWER SUPPLY USING POE (POWER OVER ETHERNET) INJECTOR OR SWITCH



To power the device via a PoE-Switch (e.g. D-Link DGS-1008P) or PoE-Injector (e.g. DoorBird Gigabit PoE Injector A1093) in accordance with the PoE standard IEEE 802.3af Mode A, the four wires bearing the numbers 1, 2, 3 and 6 of a Cat.5 cable or better are to be used. Make sure to use a high-quality Cat.5 network cable or better and with proper shielding (Screened Foiled Twisted Pair (S/FTP or SFTP)) whereby the shield is connected to the outer metal shield of the RJ45 plug (8P8C). If you use PoE as a source of power, the four wires for PoE then simultaneously form the data link.

The device won't start if your PoE-Switch/PoE-Injector does not support the PoE Standard IEEE 802.3af Mode A (see PWR LED).



1. Disconnect the PoE-Switch or PoE-Injector from the power grid.
2. Run the network cable to the installation location of the device.

Further information on PoE can be found here: <http://www.doorbird.com/poe>



It is not possible to power the device via PoE when you use LTE/4G for Internet connection.

It is possible to connect the cables and wires to the device conveniently and safely via the labeled screw connection terminal. You can connect all necessary cables and wires to the device now.



Please remove any cables and wires from the connection ports of the device that you do not need.

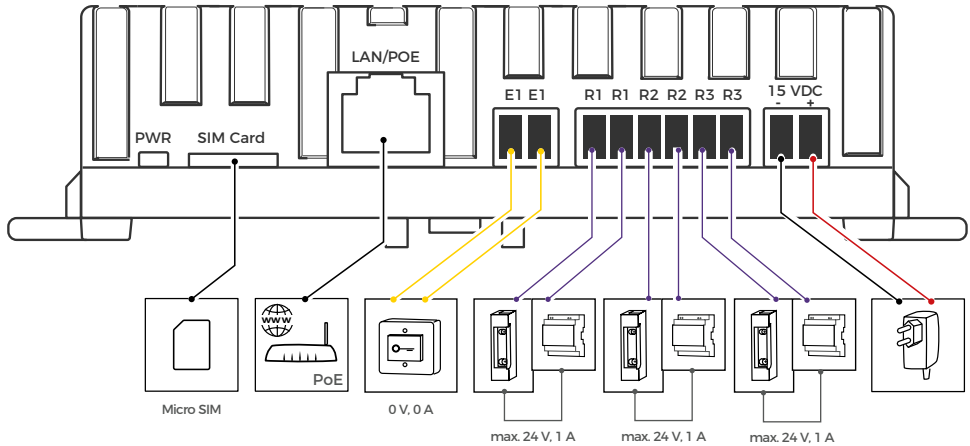

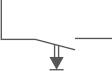
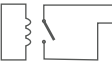
PORT	DESCRIPTION
Sim Card	SIM Card slot for Micro SIM Card (not included) Insert the Micro SIM Card into the SIM card slot, with the gold contacts facing down.
LAN/PoE	If LTE/4G mobile Network not used: RJ45 jack to connect a standard Network cable Cat.5 or better, coming from the Internet Router/PoE-Switch/ PoE-Injector (PoE IEEE 802.3af or higher).  <b>NOTICE</b> Do not power the device simultaneously via the power supply from the power supply unit (mains adapter) and the power supply via PoE.
E1 E1 	External input 1, max. 0 V DC/AC, 0 A. These ports can be used to connect e.g. external door opener button.  <b>NOTICE</b> Please make sure to add no extra voltage on these ports.
R1 R1, R2 R2, R3 R3 	Bistable latching relay, max. 24 V DC/AC, 1 A. Security feature: The relay keeps its state even in the case of loss of power. You can configure the default state of the relay (open/close) via the DoorBird App. These ports can be used to connect e.g. an electric door opener. The device does not supply power to the connected device. The power supply for the electric door opener must be installed separately.
15 VDC -	15 V DC Power supply input, negative pole (-). Please connect the black wire of the power supply unit (mains adapter) here, if you do not power the device using PoE.  <b>NOTICE</b> Do not power the device simultaneously via the power supply from the power supply unit (mains adapter) and the power supply via PoE.
15 VDC +	15 V DC Power supply input, positive pole (+). Please connect the red wire of the power supply unit (mains adapter) here, if you do not power the device using PoE.  <b>NOTICE</b> Do not power the device simultaneously via the power supply from the power supply unit (mains adapter) and the power supply via PoE.



Use DoorBird power supply unit as an alternative to PoE.  
Available in our web shop (GTIN/EAN: 4260423867314, P/N: 423867314).



Please take care when connecting the cables and wires. Connecting the cables and wires the wrong way may damage the device.

## 6

### INTERNET CONNECTION

Option 1

#### LTE/4G SIM CARD: INTERNET CONNECTION VIA LTE/4G MOBILE NETWORK



Make sure that:

- your Micro SIM Card is enabled at least for LTE/4G or WCDMA/3G and Internet use
- Your provider supports IoT devices. Data only SIM recommended.  
USA: AT&T or T-Mobile with a data only SIM plan
- your device is within the coverage area of your mobile operator
- your SIM Card has sufficient credit data rate (1GB per month recommended)
- you have the access data (PIN) for your SIM Card
- the LTE/4G antennas are mounted on the device
- your Sim Card PIN is changed to "0000" for initial setup
- you have inserted the Micro SIM Card into the SIM Card slot, with the gold contacts facing down

#### SIM Card preparation:

There are two ways to configure the PIN of the SIM Card.

##### 1a) Change PIN to "0000"

For initial D410 device configuration set the PIN for the SIM Card to "0000". You can use e.g. a smartphone to change the PIN of the SIM Card. Then insert the Micro SIM Card into the Micro SIM Card slot of the D410, with the gold contacts facing down.

##### 1b) Set SIM Card PIN via LAN and DoorBird App

Connect the device via network cable to Internet (see Option 2) and following the steps. Afterwards go to the DoorBird App → ⚙️ → "Administration" and log in to the Administration area to set your SIM Card PIN.



For security reasons, we recommend changing the PIN after the initial D410 configuration using the DoorBird App.



To prevent the SIM from being locked, the device tests the PIN once. To test the SIM PIN again, press and hold the SET key for 5 seconds and follow the directions on the display.

#### SMS Messages

Incoming SMS messages will be forwarded to the email address provided during device registration in the DoorBird App.

#### Roaming connections

If you want to prevent roaming connections contact your provider to activate a roaming block for your SIM Card.

Option 2

#### LAN: INTERNET CONNECTION VIA LOCAL NETWORK



Make sure that:

- your network cable have access to the Internet
- your network cable provides PoE, IEEE 802.3af or higher (only necessary if you do NOT use the power supply unit)
- your network provides an IP address (DHCP) e.g. via Internet router

Connect the device with your network cable which is connected to your Internet router on port "LAN/PoE".



## 7

## ACTIVATING THE DEVICE

Switch on the power leading to the assembly location.

If you use the power supply unit (mains adapter) to power the device, plug it into a wall socket. If you use PoE to power the device, make sure to switch on power of the PoE-Switch / PoE-Injector that you have connected the device to.

**NOTICE** Do not power the device simultaneously via the power supply from the power supply unit (mains adapter) and the power supply via PoE.

You can see if the device receives power by checking the PWR-LED, which lights up after the device gets connected to power. The device is ready for operation (booting up process, any software updates, etc.) once the LCD display shows the network status. This may last for up to 5 minutes. If the PWR LED does not light up, please check the power supply. When using a wall-plug power supply and not PoE please check whether you have connected the positive pole and negative pole to the device correctly.

## 8

## CONFIGURE THE DEVICE VIA DOORBIRD APP

Download the DoorBird App by Bird Home Automation onto your mobile device from the Apple App Store or Google Play Store. You can always find the most up-to-date version of the App manual on [www.doorbird.com/support](http://www.doorbird.com/support).

 Make sure that the DoorBird device you want to configure is online: [www.doorbird.com/checkonline](http://www.doorbird.com/checkonline). If the device is not online, please check the network connection again.

If you have connected the device to the Internet, go to the DoorBird App →  → “Add” and click on the QR code icon in the “User” field. Scan the user QR code found on the “Digital Passport” provided with the device.

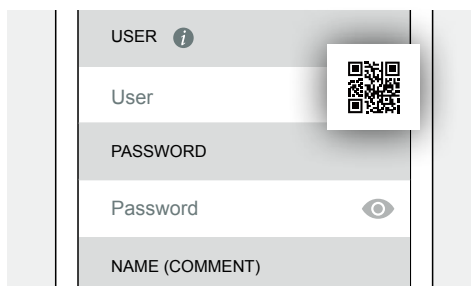
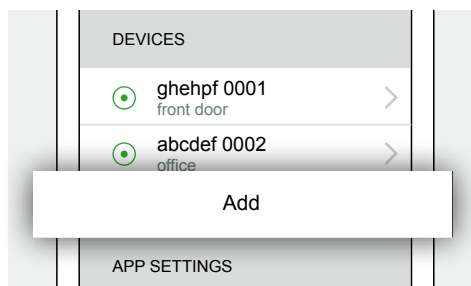







## PWR LED

You can see if the device receives power by checking the PWR LED. The PWR LED lights up about 30 to 60 seconds after the device get connected to power and stays on for 5 minutes. For the connection status of the device, please check the status display on the top. If the PWR LED does not light up, please check

the power supply. In case of PoE, make sure to use a compatible PoE device (<https://www.doorbird.com/poe>). When using a wall-plug power supply and not PoE, please check whether you have connected the positive pole and negative pole to the device correctly.

## LCD STATUS DISPLAY

Internet/Network connection	No Internet connection available	Internet connection available
	 No SIM / LAN No SIM connected	 SIM SIM connected
via LTE/4G SIM Card	 SIM Check step 6 "Internet Connection", Option 1b "Set SIM Card PIN via LAN and DoorBird App" Enter PIN	 SIM Roaming LTE / 4G Your SIM Card is connected to a Roaming provider. To prevent this, please contact your provider to activate a roaming block for your SIM Card.
via local network (LAN)	 No SIM / LAN No LAN connected	 LAN LAN connected

## TECHNICAL SPECIFICATIONS

Dimensions 130 x 71,40 x 34,20 mm (H x W x D)  
5.12 x 2.81 x 1.35 in (H x W x D)

Power supply 15 V DC or Power over Ethernet (PoE IEEE 802.3 af or higher)

Power consumption 2 W

Operating conditions 0°C to +55°C / 32°F to 131°F  
Relative air humidity 0% to 85% (non-condensing)

Protection class IP 30

Mounting • Top-hat rail / DIN rail  
• Wall mounting

Approvals CE, FCC, IC, RoHS, WEEE, UKCA

Connectors & interface • 2x SMA connectors for antennas  
• MicroSD slot for SIM card (SIM Card not included)  
• RJ45 port LAN/PoE (10/100 Base-T)

• 3x screw terminal connection sockets  
- Input E1  
- Relay R1, R2, R3 (bistable switching relay, max. 24V DC/AC, 1A)  
- 15 V DC input (-/+)

Display LCD status display  
• Backlight (blue)  
• Network status indicator  
PWR LED

LTE/4G

Quectel LTE EM05-G category 4 modem

- FDD band B1/B2/B3/B4/B5/B7/B8/B12/B13/B14/B18/B19/B20/B25/B26/B28/B66/B71
- TDD band B38/B39/B40/B41
- WCDMA band B1/B2/B4/B5/B6/B8/B19
- Micro SIM, which is at least enabled for LTE/4G and Internet use

Tested for EU countries, United Kingdom, Norway, Switzerland, North America (AT&T and T-Mobile with data only SIM plan)

Bluetooth

Bluetooth 5.0 2.4 GHz (compatible with Bluetooth Keyfob Remote Control A8007)

Mobile end device: latest iOS on iPhone/iPad, latest Android on smartphone/tablet

System requirements

Internet LTE/4G: Micro SIM Card for LTE/4G or WCDMA/3G and Internet use. Sufficient credit/data rate (1 GB per month recommended). Your Provider supports IoT devices. Data only SIM plan recommended. USA: AT&T and T-Mobile with data only SIM plan. Device is within the coverage area of your mobile operator

Internet LAN (if not used with LTE/4G mobile network): Ethernet Network, with DHCP. High-speed landline broadband Internet connection, DSL, cable or fiber, no socks or proxy server

Expandable with IP I/O Door Controller A1081

Weight	222 g
EAN	4260423898257

## LEGAL NOTES

### General remarks

1. DoorBird is a registered trademark of Bird Home Automation GmbH.
2. Apple, the Apple logo, Mac, Mac OS, Macintosh, iPad, Multi-Touch, iOS, iPhone and iPod touch are trademarks of Apple Inc.
3. Google, Android and Google Play are trademarks of Google, Inc.
4. The Bluetooth® word mark and logos are registered trademarks of Bluetooth SIG, Inc.
5. QR Code is a registered trademark of Denso Wave Incorporated in Japan and other countries.
6. All other company and product names may be trademarks of the respective companies with which they are associated.
7. We reserve the right to make changes to our products in the interests of technical advancement. The products shown may also look different from the products supplied based on ongoing enhancement.
8. Reproducing or using texts, illustrations and photos from this instruction manual in any media – even if only in the form of excerpts – shall only be permitted with our express written consent.
9. The design of this manual is subject to copyright protection. We do not accept any liability for any errors or any erroneous content or printing errors (even in the case of technical specifications or within graphics and technical sketches).
10. Our products are in compliance with all technical guidelines, electrical and telecommunications regulations applicable in Germany, the EU and the USA.
11. Our products and also the components contained therein (ICs, software, etc.) may only be used for civilian non-military purposes.

### Data privacy and data security

1. For maximum security, the device uses the same encryption technologies as are used in online banking. For your security, no port forwarding or DynDNS is used either.
2. The data centre location for remote access over the Internet by means of an App is obligatory in the EU if the determined Internet IP-Address location of the device is within the EU. The data centre is operated in line with the most stringent security standards.
3. Video, audio and any other surveillance methods can be regulated by laws that vary from country to country. Check the laws in your local region before installing and using this device for surveillance purposes.

If the device is a door-, indoor station or camera:

- In many countries video and voice signal may only be transmitted once a visitor has rung the bell (data privacy, configurable in the App).
- Please carry out the mounting in such a way that the detection range of the camera limits the device exclusively to the immediate entrance area.
- The device may come with a visitor history and motion sensor. You can activate/deactivate this function if required.

If necessary, indicate the presence of the device in a suitable place and in a suitable form.

Please observe any relevant country-specific statutory regulations concerning the use of surveillance components and surveillance cameras applicable at the installation site.

Check with the property owner and your house community if you are allowed to install and use this product. Bird Home Automation GmbH cannot be held responsible for any miss-use or miss-configuration of

this product, including the unauthorized opening of a door.

Bird Home Automation cannot be held responsible for damages caused by improper existing installations or improper installation.

Software and operating system's updates (so-called "firmware updates") are generally automatically installed on the products of Bird Home Automation GmbH via Internet, if technically possible. Automatic firmware updates keep the products' software up to date so that they always work reliably, safely and efficiently. Through further development, features can be added, extended or slightly changed. Major changes or limitations to existing features will generally occur if Bird Home Automation GmbH deems it necessary (e.g. for data protection, data security or stability reasons, or to keep them up to date). When a firmware update is available, Bird Home Automation GmbH's servers generally automatically distribute it to all compatible products connected to the Internet or Bird Home Automation GmbH's servers. This process is gradual and can take several weeks. As soon as a product receives a firmware update, the system will be installed and will restart by itself. Installed firmware updates cannot be undone. Since the products and software of Bird Home Automation GmbH are not explicitly customer-specific products, a customer cannot deny an automatic update if the product is connected to the Internet or to the Bird Home Automation GmbH's server.

### Publisher

Bird Home Automation GmbH  
Uhländstraße 165  
10719 Berlin  
Germany

Web: [www.doorbird.com](http://www.doorbird.com)  
Email: [hello@doorbird.com](mailto:hello@doorbird.com)

It is possible that these manual still contains typographical errors or printing errors. The information in this manual will be checked regularly and corrections will be made in the next version. We accept no liability for errors of a technical or printing nature and their consequences.

## INSTALLATIONSANLEITUNG

Lesen Sie diese Anleitung sorgfältig, bevor Sie die Komponenten in Betrieb nehmen. Bewahren Sie die Anleitung zum späteren Nachschlagen auf! Wenn Sie das Gerät anderen Personen zur Nutzung überlassen, übergeben Sie auch diese Bedienungsanleitung.

Die stets aktuelle Version der Installationsanleitung finden Sie unter [www.doorbird.com/support](http://www.doorbird.com/support)

Zur Vereinfachung der Begriffe verwenden wir „Gerät“ für das Produkt „Smart Door Controller D410“ sowie „mobiles Endgerät“ für ein Smartphone/Tablet.

### Haftung

Die Erstellung dieses Dokuments wurde sorgfältig vorbereitet. Bitte informieren Sie Bird Home Automation GmbH über etwaige Ungenauigkeiten oder Unterlassungen. Bird Home Automation GmbH kann nicht für technische oder typografische Fehler verantwortlich gemacht werden und behält sich das Recht vor, Änderungen an dem Produkt und den Handbüchern ohne vorherige Ankündigung vorzunehmen. Bird Home Automation GmbH übernimmt keinerlei Garantie in Bezug auf das in diesem Dokument enthaltene Material, einschließlich, aber nicht beschränkt auf die implizierten Garantien der Marktgängigkeit und Eignung für einen bestimmten Zweck. Bird Home Automation GmbH haftet nicht für Neben- oder Folgeschäden im Zusammenhang mit der Bereitstellung, Durchführung oder Verwendung dieses Materials. Das Gerät darf nur für den vorgesehenen Zweck verwendet werden.

### Gerätemodifikationen

Dieses Gerät muss in Übereinstimmung mit den Anweisungen in der Installationsanleitung installiert und verwendet werden. Dieses Gerät enthält keine vom Benutzer zu wartenden Komponenten. Durch unbefugte Gerätemodifikationen oder Änderungen erlöschen alle anwendbaren Zertifizierungen und Zulassungen.

### Verwendete Symbole



**Achtung:** Weist auf eine gefährliche Situation hin, die, falls nicht verhindert, zum Tod oder schweren Verletzungen führt.



**Warnung:** Weist auf eine gefährliche Situation hin, welche, falls nicht verhindert, zum Tod oder schweren Verletzungen führen kann.



**Vorsicht:** Weist auf eine gefährliche Situation hin, welche, falls nicht verhindert, zu geringfügiger oder mäßiger Verletzung führen kann.



**Bitte beachten:** Weist auf eine gefährliche Situation hin, welche, falls nicht verhindert, zu Sachschäden führen kann.



**Wichtig:** Weist auf wichtige Informationen hin, die den richtigen Betrieb des Produkts gewährleisten.



**Hinweis:** Weist auf nützliche Informationen hin, die die optimale Verwendung des Geräts unterstützen.

Bitte beachten Sie die Warn- und Sicherheitshinweise in unserer Begleitheft oder online: <https://www.doorbird.com/downloads/warnings.pdf>

## KOMPONENTEN

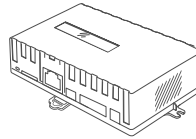

1x D410 Smart Door Controller



1x Installationsanleitung



1x Quickstart guide mit Digital Passport

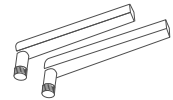

2x LTE/4G Antenne



1x Steckernetzteil mit bis zu vier Landesadaptern

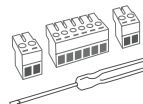

3x Schraubanschlussklemmenstecker  
1x Schraubenzieher



2x Phillips Kreuzschlitz-Senkkopfschrauben und Dübel

## GERÄT

- 1) Antennen  
2x SMA-Steckverbinder für LTE/4G-Antennen
- 2) LCD-Statusanzeige  
Blau beleuchtete LCD-Anzeige für Status und schnelle Fehleranalyse
- 3) SET Setup-Taste  
Taste, um das Gerät in verschiedene Konfigurationsmodi zu versetzen, z.B. um das Gerät auf Werkseinstellungen zurückzusetzen
- 4) PWR LED  
Power- und Diagnose-LED zur Anzeige des aktuellen Gerätestatus
- 5) SIM-Kartensteckplatz  
Micro-SIM-Kartensteckplatz (SIM-Karte ist nicht im Lieferumfang enthalten)
- 6) LAN/PoE  
Wenn nicht mit LTE/4G-Mobilfunknetz verwendet: RJ45-Buchse zum Anschluss eines Netzwerkkabels (Cat.5 oder besser) an das Netzwerksegment, das an den Switch/Router angeschlossen ist, der eine aktive Internetverbindung bereitstellt. Dieser Anschluss lässt sich zur Stromversorgung des Geräts per PoE als Alternative zum Netzteil verwenden
- 7) Hutschienenadapter-Anschluss  
Hutschienenklemme für Hutschienenmontage
- 8) E1 E1  
Schraubklemmenstecker zum Anschluss eines externen Eingangs

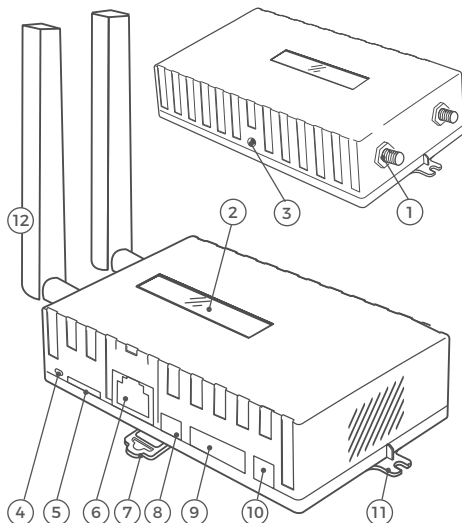

- 9) R1 R1 / R2 R2 / R3 R3  
Schraubklemmenstecker zum Anschluss an drei bistabile Schaltrelais (max. 24 V DC/AC, 1A)
- 10) 15 V DC +/- Spannungsversorgung, 1A  
Schraubklemmenstecker zum Anschluss eines DoorBird Netzteils (separat erhältlich) an das Gerät als Alternative zu PoE
- 11) Halterungen für die Wandmontage  
Halter für die Wandmontage. Schrauben und Dübel enthalten
- 12) LTE/4G-Antennen

## VIDEOS

Benötigen Sie Hilfe bei der Installation? Schauen Sie sich unsere Installationsvideos an, die Sie unter <http://www.doorbird.com/support> finden.

## INSTALLATION

Alle folgenden Schritte sollten von einem fachkundigen Erwachsenen sorgsam und unter Berücksichtigung sämtlicher geltender Schutzvorschriften durchgeführt werden. Sollten Sie Fragen haben, wenden Sie sich bitte direkt an uns oder eine kompetente Fachkraft.



Achten Sie darauf, dass alle Drähte, die Sie für die Installation verwenden, über die gesamte Länge unbeschädigt und für die Verwendungsart zugelassen sind.

### Netzwerkgeschwindigkeit und -komponenten

Bitte stellen Sie sicher, dass die Upload-Geschwindigkeit Ihrer Internetverbindung mindestens 0,5 Mbit/s beträgt. Das Nutzererlebnis ist nur so gut wie die Netzwerkgeschwindigkeit, die Netzwerkstabilität und die Qualität Ihrer Netzwerkkomponenten, wie Ihres Internet-Routers und Ihrer WLAN-Zugangspunkte oder WLAN-Repeater. Achten Sie auch darauf, dass Ihre Netzwerkkomponenten nicht älter als zwei Jahre sind, von einem namhaften Hersteller stammen und über die neueste Firmware verfügen.

Sollten diese Anforderungen nicht erfüllt sein, kann es vorkommen, dass beispielsweise die Audio- und Videoleistung schlecht sind oder Push-Benachrichtigungen verzögert bzw. gar nicht auf Ihrem Smartphone oder Tablet ankommen.

### Anforderungen:

Highspeed-Internet (über das Festnetz): DSL, Kabel oder Glasfaser  
Netzwerk: Ethernet mit DHCP

1

## STROM ABSCHALTEN



Schalten Sie den Strom sämtlicher zum Montageort führenden Leitungen ab, d.h. z.B. den Strom für die Türlstation, den Türgong, elektrischen Türöffner, PoE-Switch/PoE Injektor etc.

2

## MONTAGEORT FESTLEGEN



Das Netzkabel zwischen dem Gerät und dem PoE-Switch/PoE-Injektor/Internet-Router kann eine maximale Länge von 80 m aufweisen.

Das Netzkabel zwischen dem Gerät und dem PoE-Switch/PoE-Injektor/Internet-Router darf eine maximale Länge von 80 Metern/262 Fuß haben.

3

## MONTAGE DES GERÄTS

Das Gerät kann mit der mitgelieferten Wandhalterung, den Schrauben und Dübeln an der Wand befestigt werden oder auf einer Hutschiene mit der Hutschieneklammer montiert werden.

Option 1

### WANDMONTAGE



Achten Sie beim Bohren der Löcher darauf, keine Gegenstände (z. B. Kabel) zu treffen.

Wenn die Hauswand nicht aus Holz ist, bohren Sie Dübellöcher mit einem Durchmesser von 5 mm in die Wand und setzen Sie die mitgelieferten Dübel in die Bohrlöcher ein. Wenn die Hauswand aus Holz ist, benötigen Sie in der Regel keine Dübel. Für die Montage an einer Dämmstoffwand gibt es spezielle Dübel, z.B. Fischer Dämmstoffdübel. Bitte erkundigen Sie sich bei Ihrem Dämmstoffhersteller, welche Dübel er empfiehlt.

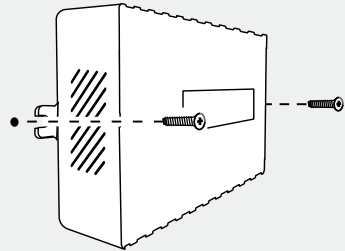

Option 2

### DIN-HUTSCHIENENMONTAGE

Das Gerät kann auf einer Hutschiene montiert werden. Verwenden Sie die Hutschieneklammer auf der Rückseite des Geräts.

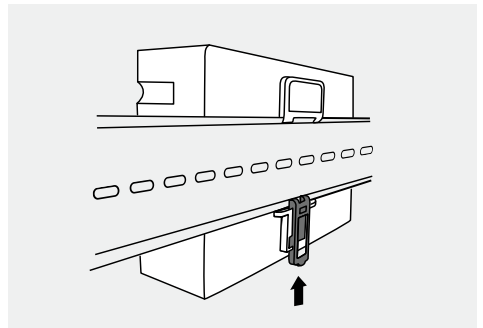
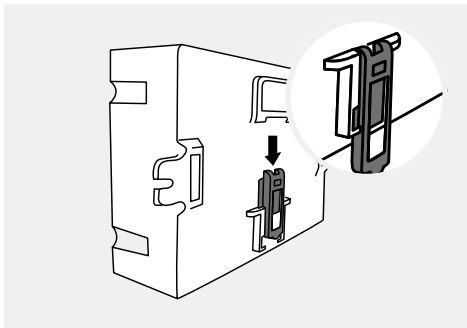

Das Gerät kann über PoE (Power over Ethernet) oder separat erhältliche DoorBird-Netzteile (Steckernetzteil oder Hutschienennetzteil) mit Strom versorgt werden. Das Gerät arbeitet nicht mit Batteriestrom.

 Trennen Sie alle anderen DoorBird-Geräte im Netzwerk von der Stromversorgung, bevor Sie den DoorBird Smart Door Controller D410 in Betrieb nehmen.

#### Option 1 (Netzwerkverbindung über LTE/4G) STROMVERSORGUNG ÜBER NETZTEIL



Um das Gerät über ein Netzteil zu betreiben, sind 2 isolierte Drähte erforderlich.



Stecken Sie den Stecker des Netzteils noch nicht in die Steckdose. Verwenden Sie nur das mitgelieferte Netzteil oder ein separat bei uns erhältliches Hutschienennetzteil, da dieses elektrisch besonders stabilisiert und mit einer integrierten Entstörvorrichtung ausgestattet ist. Andere Netzteile können das Gerät beschädigen oder eine schlechte Übertragungsqualität verursachen.

#### Option 2 (Netzwerkverbindung über LTE/4G) STROMVERSORGUNG ÜBER EIN HUTSCHIENENNETZTEIL (ERHÄLTICH IM DOORBIRD-SHOP)



Wir bieten in unserem Webshop Hutschienennetzteile an, die von einer Fachperson installiert werden können.

#### Option 3 (Netzwerkverbindung über Ethernet) STROMVERSORGUNG ÜBER POE (POWER OVER ETHERNET) INJEKTOR ODER SWITCH



Um das Gerät über einen PoE-Switch (z.B. D-Link DGS-1008P) oder PoE-Injektor (z.B. DoorBird Gigabit PoE Injector A1093) nach dem PoE-Standard IEEE 802.3af Mode A mit Strom zu versorgen, sind die vier Adern mit den Nummern 1, 2, 3 und 6 eines Cat.5-Kabels oder besser zu verwenden. Achten Sie darauf, dass Sie ein hochwertiges Cat.5-Netzwerkkabel oder besser und mit entsprechender Abschirmung (Screened Foiled Twisted Pair (S/FTP oder SFTP)) verwenden, wobei die Abschirmung mit der äußeren Metallabschirmung des RJ45-Steckers (8P8C) verbunden ist. Wenn Sie PoE als Stromversorgung nutzen, sind vier Drähte für PoE dann gleichzeitig die Datenleitung.

Das Gerät startet nicht, wenn Ihr PoE-Switch/PoE-Injektor den PoE-Standard IEEE 802.3af Mode A nicht unterstützt (siehe PWR-LED).



1. Trennen Sie den vorgesehenen PoE-Switch oder PoE-Injektor vom Stromnetz.
2. Führen Sie das Netzwerkkabel zum Montageort des Geräts.

Weitere Informationen zu PoE finden Sie hier:  
<http://www.doorbird.com/poe>



Das Gerät kann nicht über PoE mit Strom versorgt werden, wenn Sie LTE/4G als Internetverbindung verwenden.

Das Gerät verfügt über beschriftete Anschlussbuchsen, um ein sicheres und komfortables Anschließen der Kabel und Drähte zu ermöglichen. Sie können jetzt alle erforderlichen Kabel und Drähte mit dem Gerät verbinden.



Entfernen Sie bitte die Kabel und Drähte von den Anschlüssen des Geräts, die Sie nicht benötigen.

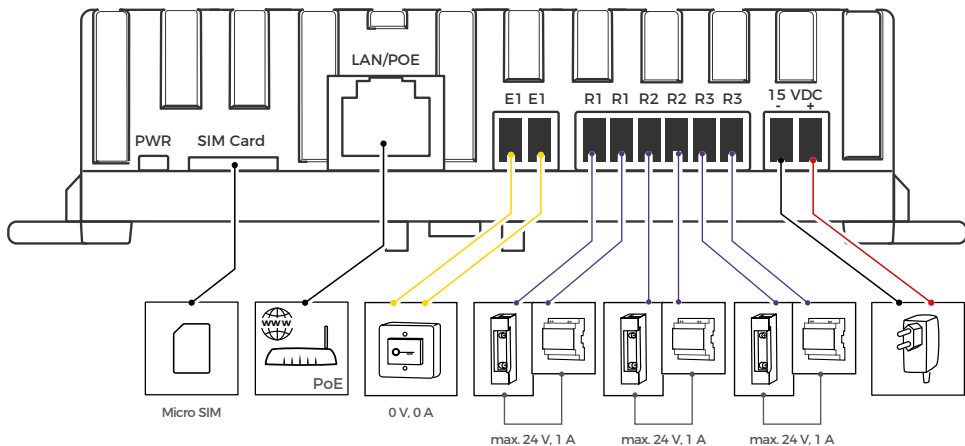

ANSCHLUSS	BESCHREIBUNG
Sim Card	SIM-Kartensteckplatz für Micro-SIM-Karte (nicht mitgeliefert) Setzen Sie die Micro-SIM-Karte mit den Goldkontakten nach unten in den SIM-Kartensteckplatz ein.
LAN/PoE	Wenn kein LTE/4G-Mobilfunknetz verwendet wird: RJ45-Buchse zum Anschluss eines Standard-Netzwerkkabels Cat.5 oder besser, das vom Internet-Router/PoE-Switch/PoE-Injektor (PoE IEEE 802.3af oder höher) kommt. <b>NOTICE</b> Kombinieren Sie die Stromversorgung per Steckernetzteil nicht mit der Stromversorgung per PoE.
E1 E1	Externer Eingang 1, max. 0 V DC/AC, 0 A. Diese Anschlüsse können z. B. für den Anschluss eines externen Türöffnertasters verwendet werden. <b>NOTICE</b> Bitte achten Sie darauf, dass an diesen Anschlüssen keine zusätzliche Spannung anliegt.
R1 R1, R2 R2, R3 R3	Bistabiles Selbsthalterelais, max. 24 V DC/AC, 1 A. Sicherheitsfunktion: Das Relais behält seinen Status auch bei Stromausfall. Sie können den Standardstatus des Relais (offen/geschlossen) über die DoorBird-App konfigurieren. Diese Anschlüsse können z. B. für einen elektrischen Türöffner verwendet werden. Das Gerät versorgt das angeschlossene Gerät nicht mit Strom. Die Stromversorgung für den elektrischen Türöffner muss separat installiert werden.
15 VDC -	Eingang 15 V DC Spannungsversorgung, Minuspol (-). Bitte verbinden Sie den schwarzen Draht des Steckernetzteils mit diesem Anschluss, wenn Sie das Gerät nicht mit PoE versorgen. <b>NOTICE</b> Kombinieren Sie die Stromversorgung per Steckernetzteil nicht mit der Stromversorgung per PoE.
15 VDC +	Eingang 15 V DC Spannungsversorgung, Pluspol (+). Bitte verbinden Sie den roten Draht des Steckernetzteils mit diesem Anschluss, wenn Sie das Gerät nicht mit PoE versorgen. <b>NOTICE</b> Kombinieren Sie die Stromversorgung per Steckernetzteil nicht mit der Stromversorgung per PoE.



Verwenden Sie das DoorBird-Netzteil als Alternative zu PoE, erhältlich in unserem Webshop (GTIN/EAN: 4260423867314, P/N: 423867314).



Bitte gehen Sie sorgsam beim Anschluss der Kabel und Drähte vor, ein falscher Anschluss kann das Gerät zerstören.



## Option 1

## LTE/4G SIM-KARTE: INTERNETVERBINDUNG ÜBER LTE/4G-MOBILFUNKNETZ



Stellen Sie sicher, dass:

- Ihre Micro-SIM-Karte mindestens für LTE/4G oder WCDMA/3G und Internetnutzung aktiviert ist
- Ihr Anbieter unterstützt IoT-Geräte. Nur Daten-SIM empfohlen.  
USA: AT&T oder T-Mobile mit einem Daten-SIM-Tarif
- Ihr Gerät sich im Abdeckungsbereich Ihres Mobilfunkbetreibers befindet
- Ihre SIM-Karte über ein ausreichendes Datenguthaben verfügt (1 GB pro Monat empfohlen)
- Ihnen die Zugangsdaten (PIN) für Ihre SIM-Karte vorliegen
- die LTE/4G-Antennen am Gerät angebracht sind
- die PIN Ihrer Sim-Karte für die Ersteinrichtung auf „0000“ geändert wurde
- Sie die Micro-SIM-Karte mit den goldenen Kontakten nach unten in den SIM-Kartensteckplatz eingelegt haben

### SIM-Karten-Vorbereitung:

Es gibt zwei Möglichkeiten, die PIN der SIM-Karte zu konfigurieren.

#### 1a) PIN auf „0000“ ändern

Bei der Erstkonfiguration des D410 legen Sie die PIN für die SIM-Karte auf „0000“ fest. Sie können z. B. ein Smartphone verwenden, um die PIN der SIM-Karte zu ändern. Dann setzen Sie die Micro-SIM-Karte in den Micro-SIM-Kartensteckplatz des D410 ein, wobei die goldenen Kontakte nach unten zeigen.

#### 1b) SIM-Karten-PIN über LAN und DoorBird App einstellen

Verbinden Sie das Gerät per Netzwerkkabel mit dem Internet (siehe Option 2) und folgen Sie den Schritten. Danach gehen Sie zur DoorBird App →  → “Administration” und loggen sich in den Administrationsbereich ein, um Ihre SIM-Karten-PIN zu setzen.



Aus Sicherheitsgründen empfehlen wir, die PIN nach der ersten Konfiguration des D410 über die DoorBird App zu ändern.



Um zu verhindern, dass die SIM-Karte gesperrt wird, testet das Gerät die PIN einmal. Um die SIM-PIN erneut zu testen, halten Sie die SET-Taste 5 Sekunden lang gedrückt und folgen Sie den Anweisungen auf dem Display.

### SMS-Nachrichten

SMS-Nachrichten werden an die E-Mail-Adresse weitergeleitet, die bei der Registrierung des Geräts in der DoorBird App angegeben wurde.

### Roaming-Verbindungen

Wenn Sie Roaming-Verbindungen verhindern möchten, wenden Sie sich an Ihren Anbieter, um eine Roaming-Sperre für Ihre SIM-Karte zu aktivieren.

## Option 2

## LAN: INTERNETANSCHLUSS ÜBER LOKALES NETZWERK



Stellen Sie sicher, dass:

- Ihr Netzwerkkabel Zugang zum Internet hat
- Ihr Netzwerkkabel PoE, IEEE 802.3af oder höher bietet (nur erforderlich, wenn Sie NICHT das Netzteil verwenden)
- Ihr Netzwerk eine IP-Adresse zur Verfügung stellt (DHCP), z. B. über einen Internet-Router

Verbinden Sie das Gerät mit Ihrem Netzwerkkabel, das an Ihrem Internet-Router am Port Gerät „LAN/PoE“ angeschlossen ist.

## 7

## AKTIVIERUNG DES GERÄTS

Schalten Sie die Stromzufuhr zum Montageort ein.

Wenn Sie das Gerät über das Netzteil mit Strom versorgen, schließen Sie es an eine Steckdose an. Wenn Sie das Gerät über PoE mit Strom versorgen, achten Sie darauf, den PoE-Switch/PoE-Injektor einzuschalten, an den Sie das Gerät angeschlossen haben.



**NOTICE** Kombinieren Sie die Stromversorgung per Steckernetzteil nicht mit der Stromversorgung per PoE.

Ob das Gerät mit Strom versorgt wird, können Sie an der PWR LED erkennen, die aufleuchtet, sobald das Gerät an den Strom angeschlossen wird. Das Gerät ist betriebsbereit (Bootvorgang, eventuelle Software-Updates usw.), sobald die LCD-Anzeige den Netzwerkstatus anzeigt. Dieser Vorgang kann bis zu 5 Minuten dauern. Wenn die PWR LED nicht leuchtet, überprüfen Sie bitte die Stromversorgung. Wenn Sie ein Steckernetzteil und nicht PoE verwenden, überprüfen Sie bitte, ob der Pluspol und der Minuspol richtig an das Gerät angeschlossen ist.

## 8

## GERÄT ÜBER DOORBIRD APP KONFIGURIEREN

Laden Sie die DoorBird App von Bird Home Automation aus dem Apple App Store oder dem Google Play Store auf Ihr Mobilgerät herunter. Die aktuellste Version der Anleitung zur App finden Sie auf [www.doorbird.com/support](http://www.doorbird.com/support).



Stellen Sie sicher, dass das DoorBird-Gerät, das Sie konfigurieren möchten, online ist:

[www.doorbird.com/checkonline](http://www.doorbird.com/checkonline)

Wenn das Gerät nicht online ist, überprüfen Sie bitte erneut die Netzwerkverbindung.

Wenn Sie das Gerät mit dem Internet verbunden haben, gehen Sie in der DoorBird App →  → „Hinzufügen“ und klicken auf das QR-Code-Symbol im Feld „Benutzer“. Scannen Sie den Benutzer-QR-Code auf dem „Digital Passport“, der mit dem Gerät mitgeliefert wird.

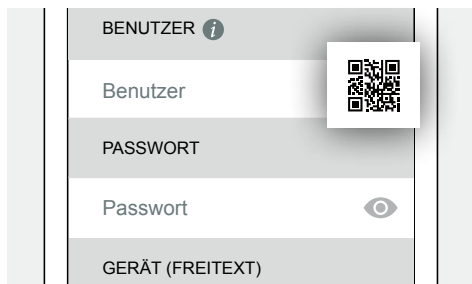
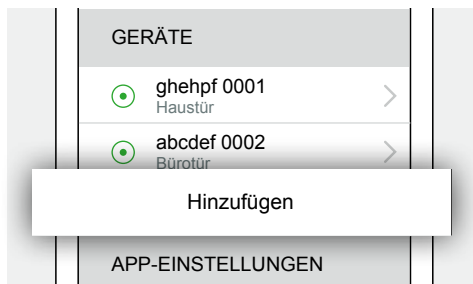







## PWR LED

Ob das Gerät mit Strom versorgt wird, können Sie an der PWR LED erkennen. Die PWR LED leuchtet etwa 30 bis 60 Sekunden nach dem Anschließen des Geräts an die Stromversorgung auf und bleibt 5 Minuten lang an. Den Verbindungsstatus des Geräts entnehmen Sie bitte der Statusanzeige auf der Oberseite. Wenn die PWR LED nicht leuchtet, überprüfen Sie bitte

die Stromversorgung. Bei einer Verbindung über PoE stellen Sie bitte sicher, dass Sie ein kompatibles PoE-Gerät verwenden (<https://www.doorbird.com/poe>). Wenn Sie ein Steckernetzteil und nicht PoE verwenden, überprüfen Sie bitte, ob Sie den Pluspol und den Minuspol richtig an das Gerät angeschlossen haben.

## LCD STATUS DISPLAY

Internet/Netzwerk- verbindung	Keine Internetverbindung vorhanden	Internetverbindung vorhanden
über LTE/4G SIM-Karte	 No SIM / LAN Keine SIM verbunden	 SIM SIM verbunden
	 SIM Prüfen Sie Schritt 6 "Internetverbindung", Option 1b "SIM-Karten-PIN über LAN und DoorBird-App einstellen".	 SIM Roaming LTE / 4G Ihre SIM-Karte ist mit einem Roaming-Anbieter verbunden. Um dies zu verhindern, wenden Sie sich bitte an Ihren Anbieter, um eine Roaming-Sperre für Ihre SIM-Karte zu aktivieren.
über lokales Netzwerk (LAN)	 No SIM / LAN Kein LAN verbunden	 LAN LAN verbunden

## TECHNISCHE ANGABEN

Abmessung	130 x 71,40 x 34,20 mm (L x B x H) 5.12 x 2.81 x 1.35 in (L x B x H)
Strom- versorgung	15 V DC oder Power over Ethernet (PoE IEEE 802.3 af oder höher)
Leistungs- aufnahme	2 W
Betriebs- bedingungen	0 bis +55°C / 32 bis 131°F Relative Luftfeuchtigkeit 0 % bis 85 % (nicht kondensierend)
Schutzklasse	IP 30
Montage	<ul style="list-style-type: none"> <li>• Hutschiene / DIN Rail</li> <li>• Wandmontage</li> </ul>
Zulassung	CE, FCC, IC, RoHS, WEEE, UKCA
Anschlüsse & Schnittstelle	<ul style="list-style-type: none"> <li>• 2x SMA-Anschluss für Antennen</li> <li>• Steckplatz für Micro-SIM-Karte (SIM-Karte nicht im Lieferumfang enthalten)</li> <li>• RJ45-Anschluss LAN/PoE (10/100 Base-T)</li> <li>• 3x Schraubklemmen-anschlussbuchsen                             <ul style="list-style-type: none"> <li>- Eingang E1</li> <li>- Relais R1, R2, R3 (bistabiles Schaltrelais, max. 24V DC/AC, 1A)</li> <li>- 15 V DC Eingang (-/+)</li> </ul> </li> </ul>
Display	LCD Status Display <ul style="list-style-type: none"> <li>• Hintergrundbeleuchtung (Blau)</li> <li>• Netzwerkstatusanzeige</li> </ul> PWR LED

LTE/4G	Quectel LTE EM05-G category 4 modem <ul style="list-style-type: none"> <li>• FDD band B1/B2/B3/B4/B5/B7/B8/B12/B13/B14/B18/B19/B20/B25/B26/B28/B66/B71</li> <li>• TDD band B38/B39/B40/B41</li> <li>• WCDMA band B1/B2/B4/B5/B6/B8/B19</li> <li>• Micro-SIM, die mindestens für LTE/4G und Internetnutzung freigeschaltet ist.</li> </ul> Geprüft für EU-Länder, Vereinigtes Königreich, Norwegen, Schweiz, Nordamerika (AT&T und T-Mobile mit Daten-SIM-Tarif)
Bluetooth	Bluetooth 5.0 2.4 GHz (Kompatibel mit Bluetooth Keyfob Fernbedienung A8007)
Systemanfor- derungen	Mobiles Endgerät: Neuestes iOS auf iPhone/iPad, neuestes Android auf Smartphone/Tablet  Internet LTE/4G: Micro-SIM-Karte für LTE/4G oder WCDMA/3G und Internetnutzung. Ausreichendes Guthaben/Datentarif (1 GB pro Monat empfohlen). Ihr Anbieter unterstützt IoT-Geräte. Nur Daten-SIM empfohlen. USA: AT&T oder T-Mobile mit einem Daten-SIM-Tarif. Das Gerät befindet sich im Abdeckungsbereich Ihres Mobilfunkbetreibers.  Internet LAN (wenn kein LTE/4G-Mobilfunknetz verwendet wird): Ethernet Netzwerk mit DHCP. High-Speed Festnetz Breitband Internetanschluss, DSL, Kabel oder Glasfaser, kein Socks- oder Proxyserver  Erweiterbar mit IP E/A Tür Controller A1081

Gewicht	222 g
EAN	4260423898257

## RECHTLICHE HINWEISE

### Allgemeines

1. DoorBird ist ein registriertes Warenzeichen der Bird Home Automation GmbH.
2. Apple, das Apple Logo, Mac, Mac OS, Macintosh, iPad, Multi-Touch, iOS, iPhone und iPod touch sind Warenzeichen von Apple Inc.
3. Google, Android und Google Play sind Warenzeichen von Google, Inc.
4. Die Bluetooth® Wortmarke und Logos sind Warenzeichen von Bluetooth SIG, Inc.
5. QR Code ist in Japan und anderen Ländern eine eingetragene Marke von Denso Wave Incorporated.
6. Alle anderen Firmen- und Produktnamen können Warenzeichen der jeweiligen Firmen sein, mit denen sie in Verbindung gebracht werden.
7. Änderungen an unseren Produkten, die dem technischen Fortschritt dienen, behalten wir uns vor. Die abgebildeten Produkte können im Zuge der ständigen Weiterentwicklung auch optisch von den ausgelieferten Produkten abweichen.
8. Abdrucke oder Übernahme von Texten, Abbildungen und Fotos in beliebigen Medien aus dieser Anleitung – auch auszugsweise – sind nur mit unserer ausdrücklichen schriftlichen Genehmigung gestattet.
9. Die Gestaltung dieser Anleitung unterliegt dem Urheberrecht. Für eventuelle Irrtümer, sowie inhaltliche- bzw. Druckfehler (auch bei technischen Daten oder innerhalb von Grafiken und technischen Skizzen) übernehmen wir keine Haftung.
10. Unsere Produkte entsprechen den in Deutschland, der EU und USA geltenden technischen Richtlinien, elektrischen Bestimmungen und Telekommunikationsbestimmungen.
11. Unsere Produkte und auch die darin enthaltenen Komponenten (ICs, Software etc.) dürfen ausschließlich für zivile nicht-militärische Zwecke eingesetzt werden.

### Datenschutz und Datensicherheit

1. Für maximale Sicherheit verwendet das Gerät dieselben Verschlüsselungstechnologien wie beim Onlinebanking. Zu Ihrer Sicherheit sind auch keine Portweiterleitungen oder DynDNS im Einsatz.
2. Der Standort des Rechenzentrums für den Fernzugriff per App über das Internet ist verbindlich in der EU, wenn der festgestellte Internet IP-Adressen Standort des Geräts in der EU ist. Das Rechenzentrum wird nach strengsten Sicherheitsstandards betrieben.
3. Video-, Audio- und jede andere Überwachungsmethode können durch Gesetze geregelt werden, die von Land zu Land variieren. Überprüfen Sie die Gesetze in Ihrer Region vor der Installation und Verwendung dieses Gerätes für Überwachungszwecke.

Wenn es sich bei dem Gerät um eine Tür-, Innenstation oder Kamera handelt:

- In vielen Ländern darf Videobild und Sprache erst dann übertragen werden, wenn ein Besucher geklingelt hat (Datenschutz, konfigurierbar in der App)
- Führen Sie die Montage so durch, dass sich der Erfassungsbereich der Kamera ausschließlich auf den unmittelbaren Eingangsbereich beschränkt.
- Das Gerät verfügt ggf. über eine integrierte Besucherhistorie und Bewegungssensor. Sie können diese Funktionen, wenn erforderlich, aktivieren/deaktivieren.

Erkundigen Sie sich beim Eigentümer und Ihrer Hausgemeinschaft, ob Sie dieses Produkt installieren und verwenden dürfen. Bird Home Automation GmbH übernimmt keine Verantwortung für den Missbrauch oder die Fehlkonfiguration dieses Produkts, auch nicht durch unerwünschtes Öffnen einer Tür. Bird Home Automation kann nicht für Schäden haftbar gemacht werden, die durch unsachgemäße bestehende Installationen oder unsachgemäße Installation entstehen. Weisen Sie bei Erfordernis an geeigneter Stelle und in geeigneter Form auf das Vorhandensein des Geräts hin.

Beachten Sie alle am Installationsort geltenden relevanten landesspezifischen gesetzlichen Regelungen für den Einsatz von Überwachungskomponenten und Überwachungskameras.

Software Updates bzw. Aktualisierungen des Betriebssystems (so genannte „Firmware-Updates“) werden im Normalfall automatisch in die Produkte der Bird Home Automation GmbH über das Internet eingespielt, sofern technisch möglich. Mit automatischen Firmware-Updates wird die Software der Produkte auf dem neuesten verfügbaren Stand gehalten, damit sie stets zuverlässig, sicher und leistungsstark arbeiten. Durch Weiterentwicklung können Funktionen im Zeitverlauf hinzugefügt, erweitert oder geringfügig geändert werden. Größere Änderungen bzw. Einschränkungen bereits vorhandener Funktionen erfolgen im Normalfall nur, sofern Bird Home Automation GmbH dies für erforderlich hält (z.B. aus Datenschutz-, Datensicherheits- oder Stabilitätsgründen oder um sie auf dem Stand der Technik zu halten). Wenn ein Firmware-Update verfügbar ist, verteilen es die Server der Bird Home Automation GmbH im Normalfall automatisch an alle kompatiblen Produkte, die mit dem Internet bzw. Server der Bird Home Automation GmbH verbunden sind. Dieser Prozess erfolgt schrittweise und kann mehrere Wochen dauern. Wenn ein Produkt ein Firmware-Update erhält, installiert es dieses und startet im Normalfall neu. Installierte Firmware-Updates können nicht rückgängig gemacht werden. Da es sich bei den Produkten und der Software der Bird Home Automation GmbH nicht um explizit kundenspezifisch entwickelte Produkte handelt, kann ein Kunde ein automatisches Update nicht verwehren, sofern das Produkt mit dem Internet bzw. Server der Bird Home Automation GmbH verbunden ist.

### Herausgeber

Bird Home Automation GmbH  
 Umlandstraße 165  
 10719 Berlin  
 Deutschland  
 Web: [www.doorbird.com](http://www.doorbird.com)  
 Email: [hello@doorbird.com](mailto:hello@doorbird.com)

Es ist möglich, dass die vorliegende Anleitung noch drucktechnische Mängel oder Druckfehler aufweist. Die Angaben in dieser Anleitung werden jedoch regelmäßig überprüft und Korrekturen in der nächsten Ausgabe vorgenommen. Für Fehler technischer oder drucktechnischer Art und ihre Folgen übernehmen wir keine Haftung.

## MANUEL D'INSTALLATION

Veillez lire attentivement les instructions suivantes avant de commencer à utiliser l'un des composants. Conservez ce manuel pour pouvoir le consulter à nouveau ultérieurement en cas de besoin. Si vous transférez l'appareil à un autre utilisateur, veuillez également remettre à cette personne le manuel d'utilisation.

La dernière version à jour du manuel d'installation est systématiquement mise en ligne sur [www.doorbird.com/support](http://www.doorbird.com/support). Pour simplifier la lecture du manuel, nous utilisons le terme « appareil » pour désigner le produit « Commande de porte intelligente D410 » et le terme « terminal mobile » pour désigner un smartphone ou une tablette.

### Responsabilité

Ce document a été rédigé minutieusement afin de permettre à nos utilisateurs de bien utiliser notre appareil. Nous vous remercions d'informer Bird Home Automation GmbH d'éventuelles inexactitudes ou omissions. Bird Home Automation GmbH décline toute responsabilité en cas d'inexactitudes techniques ou d'erreurs typographiques, et se réserve le droit de procéder sans préavis à des modifications de ses produits et de ses manuels d'installation. Bird Home Automation GmbH ne donne aucune garantie quant au contenu de ce document, y compris, mais sans s'y limiter, en ce qui concerne les garanties implicites de qualité marchande et d'adéquation à un usage particulier. Bird Home Automation GmbH ne peut être tenue responsable des dommages accessoires et consécutifs en lien avec la mise à disposition, la mise en œuvre ou l'utilisation de ce matériel. L'appareil ne peut être utilisé que pour l'usage auquel il est destiné.

### Modifications apportées à l'appareil

Cet appareil doit être installé et utilisé conformément aux instructions figurant dans le manuel d'installation. Ce dispositif ne contient aucun composant nécessitant un entretien par l'utilisateur. Les modifications ou changements non autorisés invalideront toutes les certifications et approbations réglementaires applicables.

### Symboles utilisés



**Danger** : indique une situation dangereuse qui, si rien n'est fait pour l'éviter, entraîne la mort ou des blessures graves.



**Mise en garde** : indique une situation dangereuse qui, si rien n'est fait pour l'éviter, peut entraîner la mort ou des blessures graves.



**Prudence** : indique une situation dangereuse qui, si rien n'est fait pour l'éviter, peut entraîner des lésions légères.



**Remarque** : indique une situation dangereuse qui, si rien n'est fait pour l'éviter, peut entraîner des dommages matériels.



**Important** : indique la présence d'informations importantes garantissant le fonctionnement correct du produit.



**Indication** : indique la présence d'informations utiles en vue de l'utilisation optimale de l'appareil.

### ISED Statement

Cet appareil contient des émetteurs/récepteurs exempts de licence qui sont conformes aux RSS exempts de licence d'Innovation, Sciences et Développement économique Canada.

L'exploitation est soumise aux deux conditions suivantes :

(1) Cet appareil ne doit pas provoquer d'interférences.

(2) Cet appareil doit accepter toute interférence, y compris les interférences susceptibles de provoquer un fonctionnement indésirable de l'appareil.

L'appareil numérique du ciem conforme canadien peut - 3 (b) / nmb - 3 (b).

This device meets the exemption from the routine evaluation limits in section 2.5 of RSS 102 and compliance with RSS 102 RF exposure, users can obtain Canadian information on RF exposure and compliance.

cet appareil est conforme à l'exemption des limites d'évaluation courante dans la section 2.5 du cnr - 102 et conformité avec rss 102 de l'exposition aux rf, les utilisateurs peuvent obtenir des données canadiennes sur l'exposition aux champs rf et la conformité.

This equipment complies with Canada radiation exposure limits set forth for an uncontrolled environment.

Cet équipement est conforme aux limites d'exposition aux rayonnements du Canada établies pour un environnement non contrôlé.

Cet équipement doit être installé et utilisé à une distance minimale de 20 cm entre le radiateur et votre corps.

Veillez prendre connaissance des avertissements et des consignes de sécurité dans notre livret d'accompagnement ou en ligne : <https://www.doorbird.com/downloads/warnings.pdf>

## COMPOSANTS\*

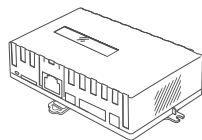

1x Commande de porte intelligente D410



1x Manuel d'installation



1x Guide de démarrage rapide avec passeport numérique

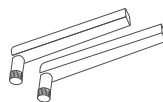

2x Antenne LTE/4G

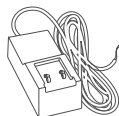

1x Bloc d'alimentation électrique (adaptateur secteur) avec jusqu'à quatre adaptateurs spécifiques pour différents pays

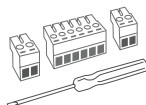

3x Connecteur à visser et  
1x Tournevis adapté



2x Vis et chevilles cruciformes à tête fraisée

## APPAREIL

- 1) Antennes  
2x Connecteur SMA pour antennes LTE/4G
- 2) Écran d'état LCD  
Écran LCD bleu rétroéclairé pour afficher l'état de l'appareil et un diagnostic rapide des erreurs
- 3) Bouton de paramétrage « SET »  
Bouton à utiliser pour paramétrer l'appareil sur différents modes de configuration, par exemple, pour réinitialiser l'appareil en restaurant les réglages par défaut.
- 4) Diode témoin d'alimentation  
Diode d'alimentation et de diagnostic pour afficher l'état actuel de l'appareil.
- 5) Emplacement pour carte SIM  
Emplacement pour carte Micro SIM (carte SIM non fournie)
- 6) LAN/PoE  
Si l'appareil n'est pas utilisé avec un réseau mobile LTE/4G : Prise RJ45 pour brancher un câble réseau (Cat. 5 ou supérieure) au segment du réseau auquel est relié le switch/routeur fournissant une connexion Internet active. Utilisez ce port pour alimenter l'appareil par PoE en remplacement de l'alimentation secteur.
- 7) Connecteur pour rail DIN  
Raccord clip pour montage sur rail DIN
- 8) E1 E1  
Raccord vissé pour connecter une entrée externe

## VIDÉOS

Avez-vous besoin d'aide pour l'installation ? N'hésitez pas à visionner les vidéos d'installation que vous trouverez sur <http://www.doorbird.com/support>

## INSTALLATION

Toutes les étapes décrites ci-après doivent être réalisées attentivement par un adulte compétent, en tenant compte de la réglementation applicable en matière de sécurité. N'hésitez pas à nous contacter directement ou à faire appel à un technicien spécialisé.



Assurez-vous que tous les câbles utilisés pour l'installation soient en bon état sur toute leur longueur, et qu'ils soient conformes au type requis pour l'utilisation envisagée.

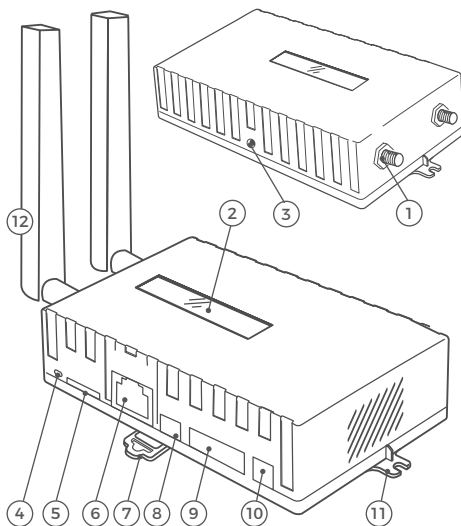

- 9) R1 R1/R2 R2/R3 R3  
Raccord vissé pour relais bistable à verrouillage (maxi. 24 V DC/AC, 1A)
- 10) Alimentation +/- 15 VDC, 1A  
Raccord vissé pour connecter une alimentation DoorBird (disponible séparément) en remplacement de l'alimentation PoE.
- 11) Supports de fixation murale  
Support pour fixer l'appareil au mur. Vis et chevilles incluses.
- 12) Antennes LTE/4G

### Débit et composants du réseau

Assurez-vous que votre connexion Internet dispose d'un débit ascendant d'au moins 0,5 Mbps. La qualité de l'expérience utilisateur est directement liée au débit et à la stabilité de votre réseau, ainsi qu'à la qualité des composants de votre réseau (par exemple, routeur Internet et points d'accès WiFi ou répéteurs WiFi). Assurez-vous également que les composants de votre réseau ne datent pas de plus de deux ans, qu'ils proviennent d'un fabricant réputé, et que la dernière version disponible du firmware a bien été installée.

Si ces conditions ne sont pas réunies, vous pourriez observer de mauvaises performances audio ou vidéo, ou un retard à l'affichage des notifications push, voire un défaut complet d'affichage des notifications sur votre smartphone ou tablette.

### Configuration requise :

Internet haut débit (par ligne terrestre) : DSL, câble ou fibre optique

Réseau : Ethernet avec DHCP

1

## COUPER L'ALIMENTATION



Coupez l'alimentation électrique de l'emplacement de montage, par exemple la sonnette d'entrée, l'ouverture électrique de la porte, l'alimentation électrique de l'appareil, etc.

2

## DÉTERMINER L'EMPLACEMENT DE MONTAGE



L'appareil est certifié IP30 (il n'est pas étanche). Assurez-vous de placer l'appareil dans un boîtier adapté, protégé des interférences radio si vous souhaitez l'utiliser en extérieur.

Le câble réseau reliant l'appareil au switch PoE, à l'injecteur PoE ou au routeur Internet doit présenter une longueur maximale de 80 mètres/262 pieds.

3

## FIXER L'APPAREIL

Vous pouvez fixer l'appareil au mur à l'aide du support de fixation murale, des vis et chevilles fournies, ou sur un rail DIN, à l'aide de l'adaptateur pour rail DIN fourni.

### Solution 1

#### FIXATION MURALE



Assurez-vous de ne toucher aucun objet (par ex. un câble) en perçant les trous.

Si les murs du logement ne sont pas réalisés en bois, vous devrez percer dans le mur des trous pour cheville de diamètre 5 mm, avant d'y insérer les chevilles fournies. Si les murs du logement sont réalisés en bois, nous n'avez normalement pas besoin de chevilles. Il existe des chevilles spécialement conçues pour la fixation sur une paroi isolée (par ex. les chevilles Fischer). Consultez le fabricant de l'isolant de vos murs pour connaître les chevilles de fixation adaptées.

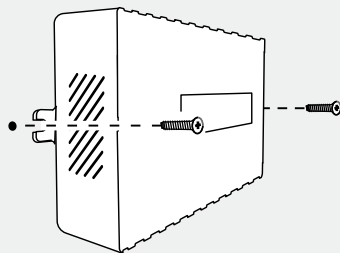

### Solution 2

#### FIXATION SUR RAIL DIN

L'appareil peut être fixé sur un rail DIN. Utilisez l'adaptateur pour rail DIN situé sur la face arrière de l'appareil.

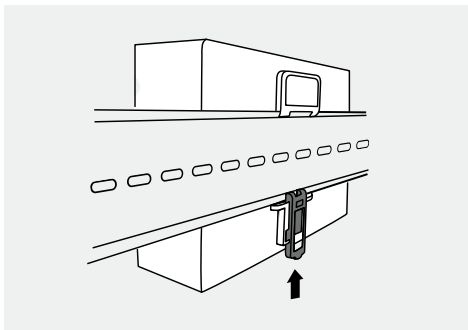
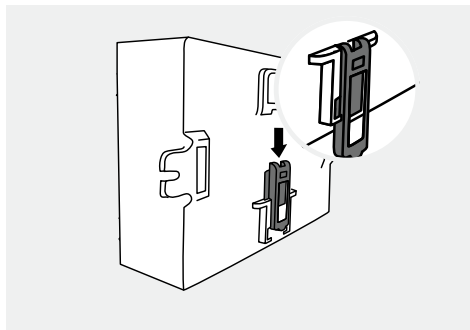



Il est possible d'alimenter l'appareil par le réseau (PoE, Power over Ethernet) ou au moyen d'un adaptateur secteur DoorBird vendu séparément (bloc secteur ou alimentation pour rail DIN). L'appareil n'est pas alimenté par batterie.



Débranchez l'alimentation de tous les autres appareils DoorBird présents sur le réseau avant de mettre en service la Smart Door Controller D410.

Option 1 (réseau via LTE/4G)

### ALIMENTATION PAR BLOC D'ALIMENTATION



Pour alimenter l'appareil au moyen d'un adaptateur secteur, 2 fils isolés sont nécessaires.



Ne branchez pas encore l'adaptateur secteur à la prise murale. Utilisez uniquement le module d'alimentation fourni avec l'appareil ou un module d'alimentation pour rail DIN que nous pouvons vous fournir séparément. En effet, ces composants ont fait l'objet d'une stabilisation électrique spécifique et sont équipés d'un dispositif intégré de réduction des interférences audio. En utilisant un module d'alimentation différent, vous risquez de détruire l'appareil. La qualité de la transmission peut également en être dégradée.

Option 2 (réseau via LTE/4G)

### ALIMENTATION PAR MODULE D'ALIMENTATION POUR RAIL DIN (DISPONIBLE SUR LA BOUTIQUE DOORBIRD)



Nous proposons sur notre boutique en ligne des modules d'alimentation pour rail DIN, qui pourront être installés par un technicien spécialisé.

Option 3 (réseau via Ethernet)

### ALIMENTATION PAR INJECTEUR OU SWITCH POE (POWER OVER ETHERNET)



Pour alimenter l'appareil via un switch PoE (par ex. D-Link DGS-1008P) ou un injecteur PoE (par ex. injecteur PoE Gigabit DoorBird A1093) conforme à la norme PoE IEEE 802.3 af Mode A, utiliser les quatre fils portant les numéros 1, 2, 3 et 6 d'un câble de Cat. 5 ou supérieure. Assurez-vous d'utiliser un câble réseau Cat. 5 ou supérieure de bonne qualité, équipé d'un blindage adapté (S/FTP ou SFTP) relié à la tresse métallique extérieure de la prise RJ45 (8P8C). Si vous utilisez l'alimentation PoE, les quatre fils nécessaires à l'alimentation de puissance transmettent également les données.

L'appareil ne démarrera pas si votre switch ou injecteur PoE n'est pas conforme à la norme PoE IEEE 802.3 af Mode A (voir diode d'alimentation).



1. Débranchez le switch ou injecteur PoE de l'alimentation secteur.
2. Posez le câble réseau jusqu'à l'emplacement d'installation de l'appareil.

Vous trouverez d'autres informations concernant le PoE sur : <http://www.doorbird.com/poe>



Vous ne pourrez pas alimenter l'appareil par PoE si vous vous connectez à Internet par LTE/4G.

Le bornier à vis étiqueté permet de brancher les câbles et les fils à l'appareil de manière pratique et sûre. Vous pouvez à présent brancher tous les câbles et fils nécessaires à l'appareil.



Pensez à débrancher des ports de connexion de l'appareil les câbles et fils dont vous n'avez pas besoin.

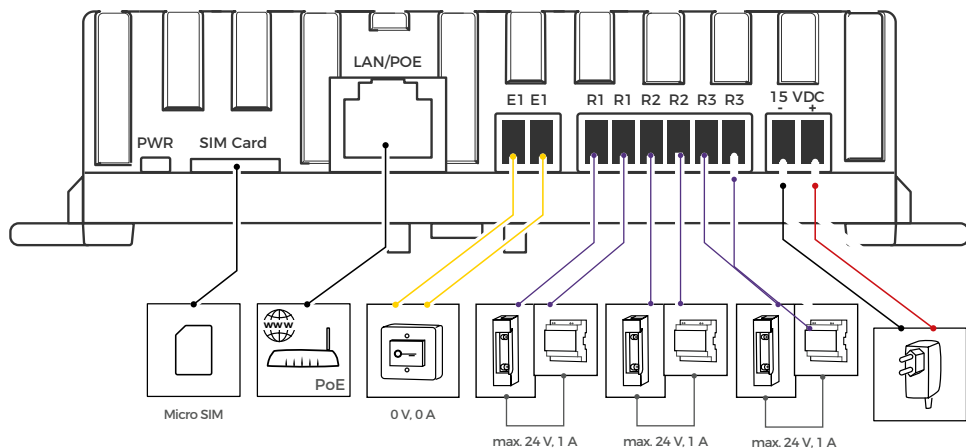

PORT	DESCRIPTION
Sim Card	Emplacement pour carte micro-SIM (non fournie) Insérez la carte micro-SIM dans le port pour carte SIM, contacts dorés vers le bas.
LAN/PoE	Si l'appareil n'est pas utilisé avec un réseau mobile LTE/4G : Prise RJ45 pour brancher un câble réseau (Cat. 5 ou supérieure) standard relié au routeur/switch PoE/injecteur PoE (PoE IEEE 802.3 af ou supérieur) fournissant une connexion Internet active. <b>NOTICE</b> N'alimentez pas l'appareil simultanément au moyen d'un adaptateur secteur et par PoE.
E1 E1	Entrée externe 1, maxi. 0 V DC/AC, 0 A. Ces ports peuvent servir à relier par exemple le bouton de l'ouverture de porte externe. <b>NOTICE</b> Assurez-vous de ne pas ajouter de tension supplémentaire sur ces ports.
R1 R1, R2 R2, R3 R3	Relais bistable à verrouillage, maxi. 24 V DC/AC, 1 A. Fonctionnalité de sécurité : Le relais reste ouvert même en cas de perte d'alimentation. Vous pouvez configurer l'état par défaut du relais (ouvert/fermé) sur l'application DoorBird. Ces ports peuvent servir à relier par exemple le bouton de l'ouverture de porte externe. Cet appareil ne fournit pas d'alimentation à l'appareil connecté. L'alimentation électrique de l'ouverture de porte électrique doit être installée séparément.
15 VDC -	Entrée d'alimentation 15 VDC, pôle négatif (-). Branchez ici le fil noir de l'alimentation (adaptateur secteur), si vous n'alimentez pas l'appareil par PoE. <b>NOTICE</b> N'alimentez pas l'appareil simultanément au moyen d'un adaptateur secteur et par PoE.
15 VDC +	Entrée d'alimentation 15 VDC, pôle positif (+). Branchez ici le fil rouge de l'alimentation (adaptateur secteur), si vous n'alimentez pas l'appareil par PoE. <b>NOTICE</b> N'alimentez pas l'appareil simultanément au moyen d'un adaptateur secteur et par PoE.



Reliez l'appareil à une alimentation DoorBird en remplacement de l'alimentation PoE.  
Disponible sur notre boutique en ligne (Code GTIN/EAN : 4260423867314, Réf. : 423867314).



Soyez bien attentif en connectant les câbles et fils électriques. Un mauvais branchement peut endommager l'appareil.

## Solution 1

## CARTE SIM LTE/4G : CONNEXION INTERNET VIA LE RÉSEAU MOBILE LTE/4G



Vérifiez que :

- votre carte Micro SIM est activée au moins pour une utilisation en LTE/4G ou WCDMA/3G et pour la connexion Internet
- votre fournisseur prend en charge les appareils IoT. La carte SIM avec données seulement est recommandée. États-Unis : AT&T ou T-Mobile avec un plan SIM de données uniquement
- votre appareil se trouve dans la zone de couverture de votre opérateur de téléphonie mobile
- votre carte SIM dispose d'un crédit suffisant de débit de données (forfait mensuel de 1 Go recommandé)
- vous disposez des identifiants d'accès (code PIN) à votre carte SIM
- les antennes LTE/4G sont en place sur l'appareil
- le code PIN de votre carte SIM a été modifié sur « 0000 » pour le premier paramétrage
- vous avez inséré la carte micro-SIM dans le port pour carte SIM, contacts dorés vers le bas

## Préparer la carte SIM :

Deux méthodes sont possibles pour configurer le code PIN de la carte SIM.

## 1a) Modifier le code PIN en « 0000 »

Réglez le code PIN de la carte SIM sur « 0000 » pour la première utilisation de la commande D410. Vous pouvez par exemple utiliser un smartphone pour modifier le code PIN de la carte SIM. Ensuite, insérez la carte micro-SIM dans le port pour carte SIM du D410, contacts dorés vers le bas.

## 1b) Définir le code PIN de la carte SIM par connexion LAN sur l'application DoorBird

Connectez l'appareil à Internet au moyen d'un câble réseau (voir Solution 2) et suivez les étapes. Ensuite, dans l'application DoorBird, allez sur →  → « Administration » et identifiez-vous sur l'espace administrateur pour définir le code PIN de votre carte SIM.



Pour des raisons de sécurité, nous recommandons de modifier le code PIN après la première configuration de l'appareil D410, à l'aide de l'application DoorBird.



Pour prévenir le verrouillage de la carte SIM, l'appareil effectue un premier essai du code PIN. Si vous souhaitez réessayer le code PIN de la carte SIM, maintenez la touche SET enfoncée pendant 5 secondes et suivez les instructions qui s'afficheront à l'écran.

## Connexions itinérantes

Si vous souhaitez empêcher les connexions itinérantes, contactez votre fournisseur pour qu'il active le blocage des connexions en itinérance de votre carte SIM.

## Messages SMS

Les SMS entrants seront transférés vers l'adresse e-mail fournie au moment de l'enregistrement de l'appareil sur l'application DoorBird

## Solution 2

## LAN : CONNEXION INTERNET VIA LE RÉSEAU LOCAL



Vérifiez que :

- votre câble réseau est relié à une connexion Internet active
- votre câble réseau permet la connexion PoE, IEEE 802.3 af ou supérieure (nécessaire uniquement si vous n'utilisez PAS le module d'alimentation électrique)
- votre réseau fournit une adresse IP (DHCP), par exemple par l'intermédiaire du routeur Internet

Branchez à votre appareil un câble réseau relié au port « LAN/PoE » de votre routeur Internet.

## 7

## METTRE L'APPAREIL SOUS TENSION

Activez l'alimentation électrique de l'emplacement d'installation de l'appareil.

Si vous utilisez le module d'alimentation électrique (adaptateur secteur) pour alimenter l'appareil, branchez-le dans une prise murale. Si vous utilisez le PoE pour alimenter l'appareil, vérifiez que vous avez bien mis en marche le switch/injecteur PoE relié à l'appareil que vous voulez alimenter.

**NOTICE** N'alimentez pas l'appareil simultanément au moyen d'un adaptateur secteur et par PoE.

Vous pouvez voir si l'appareil est alimenté en contrôlant la diode témoin d'alimentation, étiquetée « PWR », qui s'allume quand l'appareil est sous tension. L'appareil est prêt à fonctionner (procédure d'initialisation, mises à jour du logiciel, etc.) quand l'écran LCD affiche l'état du réseau. Cette procédure peut prendre jusqu'à 5 minutes. Si la diode témoin de l'alimentation ne s'allume pas, vérifiez l'alimentation. Si vous utilisez une alimentation par adaptateur secteur et non le PoE, assurez-vous d'avoir respecté la polarité des branchements à l'appareil.

## 8

## CONFIGURER L'APPAREIL SUR L'APPLICATION DOORBIRD

Téléchargez l'application DoorBird par DoorBird Home Automation sur votre appareil mobile, à partir de l'App Store Apple ou du Play Store de Google. La dernière version à jour du manuel de l'application est systématiquement mise en ligne sur [www.doorbird.com/support](http://www.doorbird.com/support).



Vérifiez que l'appareil DoorBird que vous souhaitez configurer est bien en ligne :

[www.doorbird.com/checkonline](http://www.doorbird.com/checkonline)

Si l'appareil n'est pas en ligne, veuillez vérifier à nouveau l'état de la connexion réseau.

Si vous avez connecté l'appareil à Internet, allez sur l'application DoorBird dans → ⚙️ → « Ajouter » et cliquez sur l'icône du code QR dans le champ « Utilisateur ». Scannez le code QR présent sur le « Passeport numérique » fourni avec l'appareil.

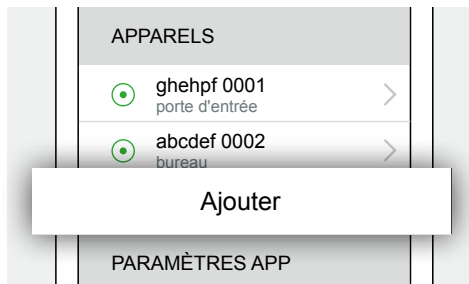











## DIODE TÉMOIN D'ALIMENTATION « PWR »

Vous pouvez voir si l'appareil est alimenté en contrôlant la diode témoin d'alimentation, étiquetée « PWR ». Cette diode témoin s'allume environ 30 à 60 secondes après que l'appareil a été mis sous tension, et reste allumée pendant 5 minutes. Pour connaître l'état de connexion de l'appareil, consultez l'afficheur d'état situé sur le dessus de l'appareil. Si la diode témoin de l'alimentation ne s'allume pas, vérifiez

l'alimentation. Si vous utilisez l'alimentation PoE, assurez-vous d'utiliser un appareil PoE compatible (<https://www.doorbird.com/poe>). Si vous utilisez une alimentation par adaptateur secteur et non le PoE, assurez-vous d'avoir respecté la polarité des branchements à l'appareil.

## ÉCRAN D'ÉTAT LCD

Connexion Internet/ réseau	Pas de connexion Internet disponible	Connexion Internet disponible
	 No SIM / LAN Aucune carte SIM insérée 	 SIM Carte SIM insérée 
via carte SIM LTE/4G	 SIM Vérifiez l'étape 6 « Connexion Internet », Solution 1b « Définir le code PIN de la carte SIM par connexion LAN sur l'application DoorBird »  Enter PIN	 SIM Itinerance LTE/4G Votre carte SIM est connectée à un fournisseur d'accès en itinérance. Si vous souhaitez l'empêcher, contactez votre fournisseur pour qu'il active le blocage des connexions en itinérance de votre carte SIM. 
via le réseau local (LAN)	 No SIM / LAN Aucun réseau LAN connecté	 LAN Réseau LAN connecté

## CARACTÉRISTIQUES TECHNIQUES

Dimensions	130 x 71,40 x 34,20 mm (H x L x P) 5,12 x 2,81 x 1,35 pouces (H x L x P)
Alimentation électrique	15 V CC ou PoE (Power over Ethernet) (Norme PoE IEEE 802.3 af ou supérieure)
Puissance absorbée	2 W
Conditions de service	0 à +55 °C / 32 à 131 °F Humidité relative 0 % à 85 % (sans condensation)
Classe de protection	IP 30
Montage	<ul style="list-style-type: none"> <li>• Rail oméga/rail DIN</li> <li>• Fixation murale</li> </ul>
Conformités	CE, FCC, IC, RoHS, WEEE, UKCA
Connexions et interface	<ul style="list-style-type: none"> <li>• 2x connecteurs SMA pour les antennes</li> <li>• Emplacement pour carte micro-SIM (carte SIM non fournie)</li> <li>• Connecteur RJ45 LAN/PoE (10/100 Base-T)</li> <li>• 3x connecteurs à bornes à vis               <ul style="list-style-type: none"> <li>- Entrée E1</li> <li>- Relais R1, R2, R3 (relais de commutation bistable, max. 24V CC/CA, 1A)</li> <li>- Entrée 15 V CC (+/-)</li> </ul> </li> </ul>
Écran d'affichage	Écran d'état LCD <ul style="list-style-type: none"> <li>• Rétroéclairé (bleu)</li> <li>• Écran d'état du réseau</li> </ul> LED PWR
LTE/4G	Quectel LTE EM05-G category 4 modem <ul style="list-style-type: none"> <li>• FDD band B1/B2/B3/B4/B5/B7/B8/B12/B13/B14/ B18/B19/B20/B25/B26/B28/B66/B71</li> <li>• TDD band B38/B39/B40/B41</li> <li>• WCDMA band B1/B2/B4/B5/B6/B8/B19</li> <li>• Micro SIM, qui est au moins compatible avec la technologie LTE/4G et utilisable pour l'accès à Internet.</li> </ul> Testé pour les pays de l'UE, le Royaume-Uni, la Norvège, la Suisse, l'Amérique du Nord (AT&T et T-Mobile avec un plan SIM de données uniquement)
Bluetooth	Bluetooth 5.0 2,4 GHz (Compatible avec la télécommande Bluetooth Keyfob A8007)

Appareil mobile : Dernier iOS sur iPhone/iPad, dernier Android sur smartphone / tablette

Internet LTE/4G : Carte micro-SIM pour LTE/4G ou WCDMA/3G et utilisation d'Internet. Crédit / forfait de données suffisant (1 Go par mois recommandé). Votre fournisseur prend en charge les appareils IoT. La carte SIM avec données seulement est recommandée. États-Unis : AT&T ou T-Mobile avec un plan SIM de données uniquement. L'appareil se trouve dans la zone de couverture de votre opérateur de téléphonie mobile.

Configuration requise

Réseau local Internet (si elle n'est pas utilisée avec le réseau mobile LTE/4G); Réseau Ethernet avec protocole DHCP. Accès Internet fixe à haut débit et à large bande, DSL, câble ou fibre optique, pas de serveur proxy ou SOCKS

Extensible avec la commande de porte E/S IP A1081

Poids 222 g

EAN 4260423898257

## MENTIONS LÉGALES

### Généralités

1. DoorBird est une marque déposée de Bird Home Automation GmbH.
2. Apple, le logo Apple, Mac, Mac OS, Macintosh, iPad, Multi-Touch, iOS, iPhone et iPod touch sont des marques commerciales d'Apple Inc.
3. Google, Android et Google Play sont des marques commerciales de Google, Inc.
4. La marque verbale et les logos Bluetooth® sont des marques commerciales de Bluetooth SIG, Inc.
5. QR Code est une marque déposée de Denso Wave Incorporated au Japon et dans d'autres pays.
6. Tous les autres noms d'entreprises et de produits peuvent être des marques commerciales de leurs détenteurs respectifs, avec lesquels elles ont été associées.
7. Nous nous réservons le droit d'apporter des modifications à nos produits lorsque celles-ci participent au progrès technique. Dans le sillage des évolutions techniques permanentes, les produits représentés peuvent également différer visuellement des produits livrés.
8. Toutes les reproductions et tous les transferts de textes, d'illustrations et de photos issus de ce mode d'emploi, sur tout type de support, en tout ou en partie, sont exclusivement autorisés moyennant notre consentement exprès écrit.
9. La création de ce manuel d'installation est protégée par les droits d'auteur. Nous déclinons toute responsabilité pour d'éventuelles erreurs, aussi bien de contenu que de typographie (également dans les données techniques ou au sein des graphiques et schémas techniques).
10. Nos produits sont conformes aux directives techniques, aux prescriptions en matière électrique et de télécommunications en vigueur en Allemagne, dans l'Union européenne et aux États-Unis.
11. Nos produits ainsi que les composants qu'ils contiennent (circuits intégrés, logiciels, etc.) ne peuvent être utilisés qu'à des fins civiles et non militaires.

### Protection et sécurité des données

1. Pour une sécurité maximale, l'appareil utilise les mêmes techniques de cryptage que la banque en ligne. Pour votre sécurité, nous ne faisons pas appel aux redirections de ports ni au service DynDNS
2. L'emplacement du centre de données pour l'accès à distance via internet au moyen d'une application se trouve obligatoirement sur le territoire de l'Union européenne si l'adresse IP déterminée de l'appareil se trouve dans l'Union européenne. Le centre de données est exploité conformément aux normes de sécurité les plus strictes.
3. Les méthodes de surveillance vidéo, audio et autres peuvent être réglementées par des lois qui varient d'un pays à l'autre. Vérifiez les lois en vigueur dans votre région avant d'installer et d'utiliser cet appareil de surveillance.

Quand il s'agit d'un appareil du type interphone vidéo, moniteur intérieur ou caméra :

- Dans de nombreux pays, les images vidéo et la voix ne peuvent être transférées que lorsqu'un visiteur a sonné à la porte (protection des données, configuration possible dans l'application)

- Exécutez le montage de sorte que le champ de détection de la caméra se limite exclusivement à la zone d'entrée directe.
- L'appareil dispose, le cas échéant, d'un historique intégré des visites et d'un capteur de mouvements. Si nécessaire, vous pouvez activer et désactiver ces fonctions.

Si nécessaire, signalez la présence de l'appareil à l'endroit adéquat et de la manière adéquate.

Veuillez respecter les dispositions légales spécifiques à chaque pays concernant l'utilisation des composants et caméras de surveillance applicables sur le site d'installation. Veuillez vérifier auprès du propriétaire et de votre Syndic si vous êtes autorisé à installer et utiliser ce produit. Bird Home Automation GmbH décline toute responsabilité en cas de mauvaise utilisation ou de mauvaise configuration de ce produit, y compris dans le cas de l'ouverture non autorisée d'une porte.

Bird Home Automation ne peut être tenu responsable des dommages causés par une ancienne et mauvaise installation ou une installation incorrecte.

Les mises à jour du logiciel ou du système d'exploitation (appelées „mises à jour du firmware“) sont normalement installées automatiquement sur les produits de Bird Home Automation GmbH via internet, si cela est techniquement possible. Les mises à jour automatiques du firmware maintiennent les logiciels des produits actualisés afin que ceux-ci fonctionnent toujours de manière fiable, sûre et efficace. Grâce aux améliorations continues, des fonctions peuvent être ajoutées, étendues ou légèrement modifiées au fil du temps. Des modifications ou limitations importantes des fonctions existantes ne se produisent normalement que lorsque Bird Home Automation GmbH le juge nécessaire (par ex. en raison de la protection des données, de la sécurité, de la stabilité des données ou encore, afin de tenir celles-ci à jour). Lorsqu'une mise à jour du firmware est disponible, les serveurs de Bird Home Automation GmbH la distribuent en général automatiquement à tous les produits compatibles connectés à internet ou aux serveurs de Bird Home Automation GmbH. Ce processus est graduel et peut prendre plusieurs semaines. Dès qu'un produit reçoit une mise à jour du firmware, le système s'installe et redémarre généralement par lui-même. Les mises à jour du firmware installées ne peuvent pas être annulées. Etant donné que les produits et logiciels de Bird Home Automation GmbH ne sont pas explicitement des produits réservés au client, celui-ci ne peut pas refuser une mise à jour automatique si le produit est connecté à internet ou au serveur de Bird Home Automation GmbH.

### Éditeur

Bird Home Automation GmbH  
Umlandstraße 165  
10719 Berlin  
Allemagne

Web: [www.doorbird.com](http://www.doorbird.com)  
Email: [hello@doorbird.com](mailto:hello@doorbird.com)

Il est possible que la présente notice contienne des erreurs typographiques ou des erreurs d'impression. Les informations contenues dans cette notice sont contrôlées régulièrement et les corrections sont publiées dans la prochaine édition. Nous déclinons toute responsabilité en cas d'erreurs techniques ou d'impression et par rapport à leurs conséquences.

## MANUAL DE INSTALACIÓN

Lee estas instrucciones detenidamente antes de empezar a usar cualquiera de los componentes. Guárdalo a buen recaudo para poder consultarlo más adelante en caso necesario. Si le das el aparato a otra persona para que lo use, entrégale también el manual de uso.

En [www.doorbird.com/es/support](http://www.doorbird.com/es/support) siempre encontrarás la última versión del manual de instalación.

Para simplificar la lectura, utilizaremos el término «aparato» para referirnos al producto «controlador de puerta inteligente D410», y «dispositivo móvil» para hablar de un smartphone o tableta.

### Responsabilidad

En la preparación de este documento se ha puesto el máximo cuidado. Por favor informe a Bird Home Automation GmbH de cualquier inexactitud u omisión. Bird Home Automation GmbH no se hace responsable de cualquier problema técnico o errores tipográficos y se reserva el derecho de hacer cambios en el producto y manuales sin previo aviso. Bird Home Automation GmbH no da ninguna garantía de cualquier tipo con respecto al contenido de este documento, incluyendo pero no limitado a, las garantías implícitas de comerciabilidad y adecuación para un propósito en particular. Bird Home Automation GmbH tampoco será responsable, ni se responsabiliza de los daños incidentales o consecuentes en relación con el mobiliario, funcionamiento o uso de este material. Este producto solo debe ser utilizado para el propósito para el que fue creado.

### Modificaciones de equipos

Este equipo debe instalarse y utilizarse de acuerdo con las instrucciones que figuran en la documentación del usuario. Este equipo no contiene componentes que requieren servicio por parte del usuario. Los cambios o modificaciones no autorizados en el equipo invalidarán todas las certificaciones y aprobaciones reglamentarias aplicables.

### Símbolos utilizados



**Peligro:** Indica una situación peligrosa que, si no se evita, causará la muerte o lesiones graves.



**Advertencia:** Indica una situación peligrosa que, si no se evita, podría causar la muerte o lesiones graves.



**Precaución:** Indica una situación peligrosa que, si no se evita, puede resultar en lesiones leves o moderadas.



**Aviso:** Indica una situación que, si no se evita, podría resultar en daños a la propiedad.



**Importante:** Indica información importante y esencial para que el producto funcione correctamente.



**Nota:** Indica información útil que ayuda a sacar el máximo provecho del producto.

Tenga en cuenta las advertencias e instrucciones de seguridad de nuestro folleto adjunto o en línea: <https://www.doorbird.com/downloads/warnings.pdf>

## COMPONENTES\*

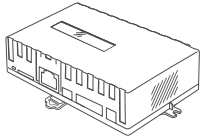

1 controlador de puerta inteligente D410



1 manual de instalación



1 guía de inicio rápido con pasaporte digital

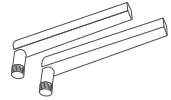

2 antenas LTE/4G



1 fuente de alimentación (adaptador de corriente) con hasta cuatro adaptadores específicos de países

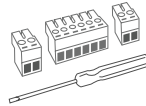

3 conectores terminales de tornillo y 1 destornillador



2 tornillos Phillips de cabeza avellanada y tacos

## APARATO

- 1) Antenas  
2 conectores SMA para antenas LTE/4G
- 2) Pantalla de estado LCD  
Pantalla LCD retroiluminada azul para estado y análisis rápido de errores
- 3) Botón de ajuste SET  
Botón para ajustar el aparato a otros modos de configuración, p. ej., para restablecer los ajustes de fábrica del aparato.
- 4) LED PWR  
Led de encendido y diagnóstico para mostrar el estado actual del aparato
- 5) Ranura para tarjeta SIM  
Ranura para tarjeta micro-SIM (tarjeta SIM no incluida)
- 6) LAN/PoE  
Si no se usa con red de telefonía móvil LTE/4G: jack RJ45 para conectar un cable de red (cat. 5 o superior) con el segmento de red que está conectado al switch/rúter que proporciona una conexión a internet activa. Usa este puerto para alimentar el aparato con PoE como alternativa a la fuente de alimentación.
- 7) Conector de carril DIN  
Conexión para clip de carril DIN para montaje en carril DIN
- 8) E1 E1  
Enchufe terminal de tornillo para conectar una entrada externa

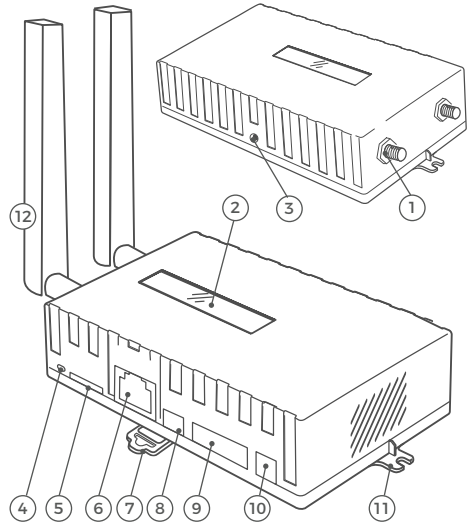

- 9) R1R1/R2 R2/R3 R3  
Enchufe terminal de tornillo para conectar tres relés biestables con enclavamiento (máx. 24 V CC/CA, 1 A)
- 10) Fuente de alimentación 15 V CC +/-, 1 A  
Enchufe terminal de tornillo para conectar una fuente de alimentación de DoorBird (disponible \* por separado) al aparato como alternativa a PoE
- 11) Soportes de montaje mural  
Soporte de montaje mural, tornillos y tacos incluidos
- 12) Antenas LTE/4G



## VÍDEOS

¿Necesitas ayuda con la instalación? Echa un vistazo a nuestros vídeos de instalación en <http://www.doorbird.com/es/support>

## INSTALACIÓN

Todos los pasos que se describen a continuación debe llevarlos a cabo un adulto capacitado con el debido cuidado y respetando todas las normas de seguridad aplicables. Ponte en contacto con nosotros directamente si necesitas ayuda de un especialista.



Asegúrate de que todos los cables que utilices para la instalación estén intactos en toda su longitud y estén homologados para este tipo de uso.

1

### DESCONEXIÓN



Desconecta la alimentación de todos los cables que conduzcan a la ubicación de montaje, es decir, el timbre de la puerta, el portero automático eléctrico, la fuente de alimentación del aparato, etc.

3

### MONTAJE

El aparato se puede montar en la pared con el soporte de montaje mural, los tornillos y los tacos incluidos o bien en un carril DIN con el adaptador para carril DIN que viene con el aparato.

Opción 1

#### MONTAJE MURAL



Asegúrate de no dar con ningún objeto (p. ej., cables) cuando hagas los taladros.

Si la pared de la casa no es de madera, realiza taladros para los tacos de 5 mm de diámetro en la pared y, a continuación, inserta los tacos en los orificios. Si la pared de la casa es de madera, normalmente no necesitarás tacos. Hay tacos especiales para montar el aparato en una pared aislante, como, p. ej., los tacos aislantes de Fischer. Pregunta al fabricante de tu material aislante qué tacos te recomienda.

#### Velocidad y componentes de red

Asegúrate de que la velocidad de carga de tu conexión a internet sea como mínimo de 0,5 Mbits/s. La experiencia de usuario será tan buena como sean la velocidad y la estabilidad de la red, así como la calidad de los componentes de red, como el rúter de internet y los puntos de acceso o repetidores wifi. Así pues, asegúrate de que tus componentes no tengan una antigüedad superior a dos años, sean de un fabricante de renombre y tengan instalado el firmware más reciente.

Si no se cumplen estos requisitos, es posible que, por ejemplo, el rendimiento del sonido y el vídeo sea bajo o las notificaciones push se retrasen o ni siquiera lleguen a tu smartphone o tableta.

#### Requisitos:

Internet de alta velocidad (línea fija): DSL, cable o fibra óptica

Red: Ethernet con DHCP

2

### ELECCIÓN DE LA UBICACIÓN DE MONTAJE



El aparato cuenta con el certificado IP30 (no resistente al agua). Si lo quieres utilizar al aire libre, deberás protegerlo con una carcasa apropiada que impida las interferencias de señales de móvil o radio.

El cable de red entre el aparato y el switch PoE, el inyector PoE o el rúter de internet no debe tener una longitud superior a 80 metros/262 pies.

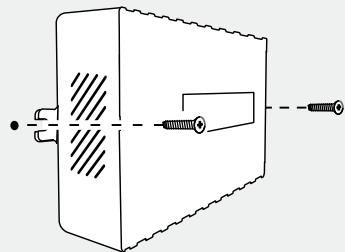

## Opción 2

### MONTAJE EN CARRIL DIN

El aparato se puede montar en un carril DIN. Usa el adaptador para carril DIN que hay en la parte trasera de la unidad.

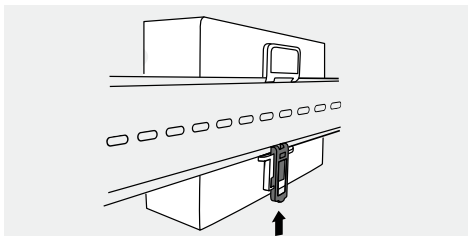
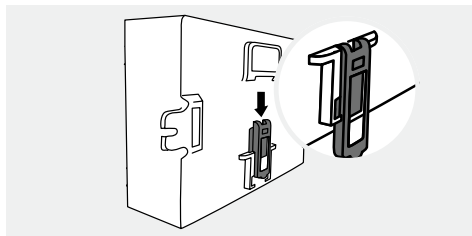

## 4

### FUENTE DE ALIMENTACIÓN

El aparato se puede alimentar mediante PoE (Power over Ethernet) o con fuentes de alimentación de DoorBird disponibles aparte (fuente de alimentación con enchufe de pared o fuente de alimentación de carril DIN). El aparato no funciona con batería.

 Desconecta todos los demás aparatos DoorBird de la red de la fuente de alimentación antes de poner en marcha el controlador de puerta inteligente D410 de DoorBird.

#### Opción 1 (red vía LTE/4G)

### SUMINISTRO ELÉCTRICO CON UNA FUENTE DE ALIMENTACIÓN



Para alimentar el aparato con un adaptador de corriente se necesitan dos cables aislados.

 No enchufes la fuente de alimentación a la toma de corriente todavía. Usa únicamente la fuente de alimentación que viene con el aparato o una fuente de alimentación para carril DIN, que puedes comprar en nuestra tienda por separado, ya que estas están eléctricamente estabilizadas específicamente y están equipadas con un dispositivo de reducción de interferencias de sonido integrado. Otras fuentes de alimentación podrían destruir el aparato u ofrecer una calidad de transmisión baja.

#### Opción 2 (red vía LTE/4G)

### SUMINISTRO ELÉCTRICO CON UNA FUENTE DE ALIMENTACIÓN PARA CARRIL DIN (DISPONIBLE EN LA TIENDA DE DOORBIRD)



En nuestra tienda de internet ofrecemos fuentes de alimentación para carril DIN que puede instalar un especialista.

#### Opción 3 (red vía Ethernet)

### FUENTE DE ALIMENTACIÓN VÍA INYECTOR O SWITCH POE (POWER OVER ETHERNET)



Para alimentar el aparato con un switch PoE (p. ej., D-Link DGS-1008P) o un inyector PoE (p. ej., inyector PoE Gigabit A1093 de DoorBird) de conformidad con la norma PoE IEEE 802.3af modo A, se deben usar los cuatro hilos con los números 1, 2, 3 y 6 de un cable cat. 5 o superior. Asegúrate de usar un cable de red de buena calidad de cat. 5 o superior que tenga un apantallamiento apropiado (Screened Foiled Twisted Pair [S/FTP o SFTP]), con el apantallamiento conectado al apantallamiento metálico externo del conector RJ45 (8P8C). Si usas PoE como fuente de alimentación, los cuatro hilos para PoE conforman el enlace de datos simultáneamente.

El aparato no arrancará si el switch o inyector PoE no son compatibles con la norma PoE IEEE 802.3af modo A (ver «LED PWR»).



1. Desconecta el switch o inyector PoE de la red eléctrica.
2. Tiende el cable de red hasta el lugar de instalación del aparato.

Aquí encontrarás más información sobre PoE:  
<https://www.doorbird.com/es/poe>



No podrás alimentar el aparato mediante PoE si utilizas LTE/4G para la conexión a internet.

Los cables e hilos se pueden conectar de forma cómoda y segura al aparato mediante el terminal de conexión de tornillo con etiquetas. Ahora ya puedes conectar todos los cables e hilos necesarios al aparato.

**NOTICE** Retira todos los cables e hilos de los puertos de conexión del aparato que no necesites.

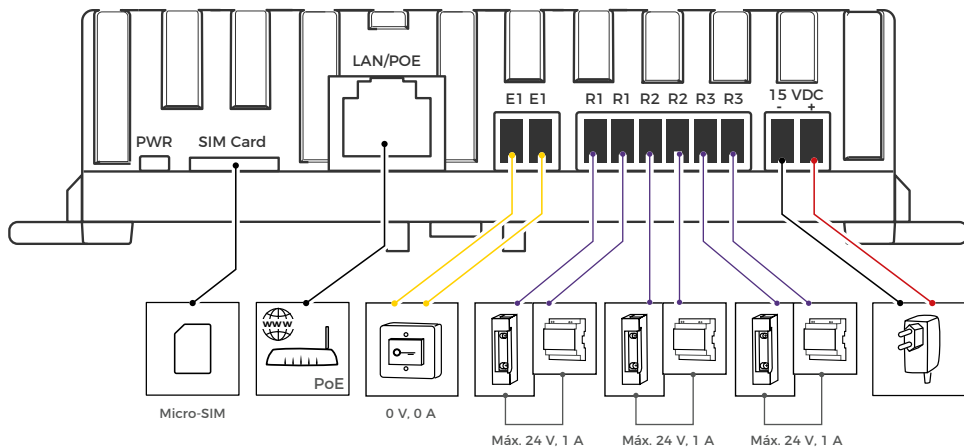

PUERTO	DESCRIPCIÓN
SIM Card	Ranura para tarjeta micro-SIM (no incluida) Inserta la tarjeta micro-SIM en la ranura con los contactos dorados hacia abajo.
LAN/PoE	Si no se usa una red de telefonía móvil LTE/4G: jack RJ45 para conectar un cable de red estándar de cat. 5 o superior procedente del rúter de internet/switch PoE/inector PoE (PoE IEEE 802.3af o superior). <b>NOTICE</b> No alimentes el aparato a través del suministro eléctrico de la fuente de alimentación (adaptador de corriente) y la fuente de alimentación vía PoE al mismo tiempo.
E1 E1	Entrada externa 1, máx. 0 V CC/CA, 0 A. Estos puertos se pueden utilizar para conectar un botón de portero automático externo, por ejemplo. <b>NOTICE</b> No añadas voltaje adicional en estos puertos.
R1 R1, R2 R2, R3 R3	Relé biestable con enclavamiento, máx. 24 V CC/CA, 1 A. Característica de seguridad: el relé mantiene este estado, incluso en caso de pérdida de potencia. Puedes configurar el estado predeterminado del relé (abierto/cerrado) a través de la aplicación DoorBird. Estos puertos se pueden utilizar para conectar un portero automático eléctrico, por ejemplo. El aparato no suministra electricidad al aparato conectado. La fuente de alimentación del portero automático eléctrico se debe instalar aparte.
15 VDC -	Entrada de fuente de alimentación de 15 V CC, polo negativo (-). Conecta el cable negro de la fuente de alimentación (adaptador de corriente) aquí si no vas a alimentar el aparato con PoE. <b>NOTICE</b> No alimentes el aparato a través del suministro eléctrico de la fuente de alimentación (adaptador de corriente) y la fuente de alimentación vía PoE al mismo tiempo.

15 VDC +

Entrada de fuente de alimentación de 15 V CC, polo positivo (+). Conecta el cable rojo de la fuente de alimentación (adaptador de corriente) aquí si no vas a alimentar el aparato con PoE.



NOTICE No alimentes el aparato a través del suministro eléctrico de la fuente de alimentación (adaptador de corriente) y la fuente de alimentación vía PoE al mismo tiempo.



Usa una fuente de alimentación de DoorBird como alternativa a PoE. La encontrarás en nuestra tienda de internet (GTIN/EAN: 4260423867314, ref.: 423867314).



Ten cuidado al conectar los cables. Un error de conexión de los cables podría dañar el aparato.

## 6

### CONEXIÓN A INTERNET

Opción 1

#### TARJETA SIM LTE/4G: CONEXIÓN A INTERNET VÍA RED DE TELEFONÍA MÓVIL LTE/4G



Asegúrate de lo siguiente:

- La tarjeta Micro SIM está habilitada como mínimo para LTE/4G o WCDMA/3G e internet.
- Testeado para países de la UE, Reino Unido, Noruega, Suiza, Norteamérica (AT&T y T-Mobile con tarifa SIM de datos)
- El aparato está en el área de cobertura de tu operador de telefonía móvil.
- La tarjeta SIM tiene un volumen de datos suficiente (1 GB al mes recomendado).
- Tienes los datos de acceso (PIN) a la tarjeta SIM.
- Las antenas LTE/4G están montadas en el aparato.
- El PIN de la tarjeta SIM se ha cambiado a «0000» para la configuración inicial.
- Has insertado la tarjeta micro-SIM en la ranura con los contactos dorados hacia abajo.

#### Preparación de la tarjeta SIM:

Hay dos maneras de configurar el PIN de la tarjeta SIM.

##### 1a) Cambiar PIN por «0000»

Para la configuración inicial del D410, cambia el PIN de la tarjeta SIM por «0000». Por ejemplo, puedes utilizar el teléfono para cambiarlo. A continuación, inserta la tarjeta micro-SIM en la ranura del D410 con los contactos dorados hacia abajo.

##### 1b) Configurar PIN de la tarjeta SIM vía LAN y aplicación DoorBird

Conecta el aparato a internet mediante el cable de red (ver opción 2) y sigue los pasos. A continuación, ve a la aplicación DoorBird → → «Administración» e inicia sesión en el área de administración para configurar el PIN de tu tarjeta SIM.



Por motivos de seguridad, recomendamos cambiar el PIN después de realizar la configuración inicial del D410 desde la aplicación DoorBird.



Para evitar que la SIM se bloquee, el dispositivo prueba el PIN una vez. Para volver a probar el PIN de la SIM, mantenga pulsada la tecla SET durante 5 segundos y siga las indicaciones de la pantalla.

#### Mensajes SMS

Los mensajes SMS entrantes se redirigirán a la dirección de correo electrónico que indicaste al registrar el aparato en la aplicación DoorBird.

#### Conexiones de itinerancia

Si quieres evitar las conexiones de itinerancia, ponte en contacto con tu operador para activar un bloqueo de itinerancia en tu tarjeta SIM.

## Opción 2

### LAN: CONEXIÓN A INTERNET VÍA RED LOCAL



Asegúrate de lo siguiente:

- Tu cable de red tiene acceso a internet.
- Tu red proporciona una dirección IP (DHCP), p. ej., vía rúter de internet.
- Tu cable de red proporciona PoE, IEEE 802.3af o superior (solo necesario si NO utilizas la fuente de alimentación).

Conecta el aparato con un cable de red que esté conectado al rúter en el puerto «LAN/PoE».

## 7

### ACTIVACIÓN DEL APARATO

Conecta la alimentación en el lugar de instalación.

Si usas la fuente de alimentación (adaptador de corriente) para alimentar el aparato, enchúfala a una toma de corriente. Si usas PoE para alimentar el aparato, enciende el switch/injector PoE que hayas conectado al aparato.

**NOTICE** No alimentes el aparato a través del suministro eléctrico de la fuente de alimentación (adaptador de corriente) y la fuente de alimentación vía PoE al mismo tiempo.

Puedes comprobar si el aparato está recibiendo corriente comprobando el led PWR, que se enciende después de conectar el aparato a la alimentación. El aparato estará listo para funcionar (proceso de arranque, actualizaciones de software, etc.) cuando la pantalla LCD muestre el estado de la red. Esto puede tardar hasta cinco minutos. Si el led PWR no se enciende, inspecciona la fuente de alimentación. Si utilizas una fuente de alimentación de pared y no PoE, comprueba si has conectado los polos positivo y negativo correctamente en el aparato.

## 8

### CONFIGURACIÓN DEL APARATO CON LA APLICACIÓN DOORBIRD

Descárgate la aplicación DoorBird de Bird Home Automation en el dispositivo móvil desde la App Store de Apple o la Google Play Store. En [www.doorbird.com/es/support](http://www.doorbird.com/es/support) siempre encontrarás la última versión del manual de la aplicación.



Asegúrate de que el aparato DoorBird que quieras configurar tenga conexión a internet: [www.doorbird.com/checkonline](http://www.doorbird.com/checkonline). Si no la tiene, comprueba la conexión de red otra vez.

Cuando hayas conectado el aparato a internet, abre la aplicación DoorBird y ve a  → «Añadir» y haz clic en el icono del código QR del campo «Usuario». Escanea el código QR de usuario que encontrarás en el pasaporte digital (Digital Passport) que venía con el aparato.









## LED PWR

Puedes comprobar si el aparato está recibiendo corriente comprobando el led PWR. El led PWR se enciende entre 30 y 60 segundos después de que el aparato se haya conectado a la corriente y permanece encendido durante cinco minutos. Para ver el estado de conexión del aparato, consulta la pantalla de estado de la parte superior. Si el led

PWR no se enciende, inspecciona la fuente de alimentación. En el caso de PoE, utiliza un dispositivo PoE compatible (<https://www.doorbird.com/es/poe>). Si utilizas una fuente de alimentación de pared y no PoE, comprueba si has conectado los polos positivo y negativo correctamente en el aparato.

## PANTALLA DE ESTADO LCD

Conexión de internet/red	No hay conexión a internet	Conexión a internet disponible
Vía tarjeta SIM LTE/4G	 No SIM / LAN Ninguna SIM conectada	 SIM SIM conectada
	 SIM Enter PIN Consulta el paso 6 «Conexión a internet», opción 1b «Configurar PIN de la tarjeta SIM vía LAN y aplicación DoorBird».	 SIM Roaming LTE/4G La tarjeta SIM está conectada a un proveedor de itinerancia. Para evitarlo, ponte en contacto con tu operador para activar un bloqueo de itinerancia en tu tarjeta SIM.
Vía red local (LAN)	 No SIM / LAN Ninguna LAN conectada	 LAN LAN conectada

## DATOS TÉCNICOS

**Dimensiones** 130 × 71,40 × 34,20 mm (Al × An × P)  
5,12 × 2,81 × 1,35 in (Al × An × P)

**Alimentación** 15 V CC o Power over Ethernet  
(PoE IEEE 802.3af o superior)

**Consumo eléctrico** 2 W

**Condiciones de funcionamiento** De 0 a +55 °C/de 32 a 131 °F  
Humedad relativa del 0 al 85 %  
(sin condensación)

**Grado de protección** IP30

**Montaje**

- Carril DIN
- Montaje mural

**Conformidades** CE, FCC, IC, RoHS, WEEE, UKCA

**Conectores e interfaz**

- 2 conectores de antena SMA
- Ranura para tarjeta micro-SIM (tarjeta SIM no incluida)
- Toma RJ45 LAN/PoE (10/100 Base-T)
- 3 terminales de tornillo
  - Entrada E1
  - Relés R1, R2, R3
  - (relés biestables con enclavamiento, máx. 24 V CC/CA, 1 A)
  - Entrada de 15 V CC (-/+)

**Pantalla**

- Pantalla de estado LCD
- Retroiluminación (azul)
- Pantalla de estado de la red

 LED PWR

**LTE/4G**

- Quetel LTE EM05-G category 4 modem
- Banda FDD B1/B2/B3/B4/B5/B7/B8/B12/B13/B14/B18/B19/B20/B25/B26/B28/B66/B71
- Banda TDD B38/B39/B40/B41
- Banda WCDMA B1/B2/B4/B5/B6/B8/B19
- Micro-SIM, como mínimo habilitada para LTE/4G e internet

Probado para países de la UE, Reino Unido, Noruega y Suiza (AT&T y T-Mobile con plan SIM de solo datos)

**Bluetooth** Bluetooth 5.0 2,4 GHz (compatible con el mando a distancia de llavero con Bluetooth A8007)

Terminal móvil: iOS actualizado en el iPhone/iPad, Android actualizado en el smartphone/tableta

Internet LTE/4G: tarjeta micro-SIM para LTE/4G o WCDMA/3G e internet. Saldo/volumen de datos suficiente (1 GB al mes recomendado). Tu proveedor admite dispositivos IoT. SIM de solo datos recomendada. USA: AT&T or T-Mobile with a data only SIM plan. El aparato se debe encontrar en la zona de cobertura del operador de telefonía móvil.

**Requisitos del sistema**

Internet LAN (si no se usa con red de telefonía móvil LTE/4G): red Ethernet con DHCP  
Conexión a internet de banda ancha en red fija de alta velocidad, DSL, cable o fibra óptica, sin servidor SOCKS ni proxy

Ampliable con el controlador de puerta IP E/S A1081 de DoorBird

**Peso** 222 g

**EAN** 4260423898257

## NOTAS LEGALES

### Observaciones generales

1. DoorBird es una marca registrada de Bird Home Automation GmbH.
2. Apple, the Apple logo, Mac, Mac OS, Macintosh, iPad, Multi-Touch, iOS, iPhone and iPod touch son marcas registradas de Apple Inc.
3. Google, Android y Google Play son marcas comerciales de Google, Inc.
4. La marca denominativa y los logotipos Bluetooth® son marcas registradas de Bluetooth SIG, Inc.
5. QR Code es una marca registrada de Denso Wave Incorporated en Japón y otros países.
6. Todos los demás nombres de empresas y productos pueden ser marcas comerciales de las respectivas empresas con que están asociados.
7. Nos reservamos el derecho de hacer cambios en nuestros productos en interés del avance técnico. Los productos mostrados también pueden tener un aspecto diferente a los productos suministrados en base a mejoras continuas.
8. La reproducción o el uso de textos, ilustraciones y fotos de este manual de instrucciones en cualquier medio - aunque sólo sea en forma de extractos - sólo se permite con nuestro consentimiento expreso y por escrito.
9. El diseño de este manual está sujeto a la protección del copyright. No asumimos ninguna responsabilidad por errores o contenidos erróneos o errores de impresión (incluso en el caso de especificaciones técnicas o en gráficos y bocetos técnicos).
10. Nuestros productos cumplen con todas las directrices técnicas, normativas eléctricas y de telecomunicaciones aplicables en Alemania, la UE y los Estados Unidos.
11. Nuestros productos y también los componentes que contienen (circuitos integrados, software, etc.) sólo pueden utilizarse para fines civiles y no militares.

### Privacidad y seguridad de los datos

1. Para máxima seguridad, el dispositivo utiliza las mismas tecnologías de cifrado que se utilizan en línea, banca. Para su seguridad, tampoco se utiliza ningún reenvío de puertos o DynDNS.
2. La ubicación del centro de datos para el acceso remoto a través de Internet por medio de una aplicación es obligatoria en la UE si la dirección IP de Internet determinada del dispositivo se encuentra en la UE. El centro de datos funciona de acuerdo con las normas de seguridad más estrictas.
3. El vídeo, el audio y cualquier otro método de vigilancia pueden ser regulados por leyes que varían de un país a otro. Compruebe las leyes de su región local antes de instalar y utilizar este dispositivo con fines de vigilancia. Si el dispositivo es una puerta, estación interior o cámara fotográfica:
  - En muchos países la señal de vídeo sólo puede ser transmitida una vez que el visitante ha tocado la campana (privacidad de los datos, configurable en la aplicación)
  - Realice el montaje de tal manera que el alcance de detección de la cámara limite el alcance de la cámara exclusivamente a la zona de entrada inmediata.
  - El dispositivo puede venir con un historial de visitas y sensor de movimiento. Puede activar/desactivar esta función si es necesario.

En caso necesario, indíquese la presencia del dispositivo en un lugar adecuado y de forma adecuada.

Observe las disposiciones legales específicas de cada país sobre el uso de componentes de vigilancia y cámaras de vigilancia aplicables en el lugar de instalación.

Por favor, verifique que el propietario y la comunidad de viviendas estén de acuerdo de instalar y usar este producto. Bird Home Automation GmbH no se hace responsable por cualquier uso inapropiado a este producto, incluyendo la apertura no autorizada de una puerta.

Las actualizaciones del software o del sistema operativo (las llamadas „actualizaciones de firmware“) normalmente se instalan automáticamente en los productos de Bird Home Automation GmbH a través de Internet, si es técnicamente posible. Las actualizaciones automáticas de firmware mantienen actualizado el software de los productos para que siempre funcionen de forma fiable, segura y eficiente. Mediante un desarrollo continuo, las funciones pueden añadirse, ampliarse o modificarse ligeramente. Normalmente, sólo se producirán cambios o limitaciones importantes en las funciones existentes si Bird Home Automation GmbH lo considera necesario (por ejemplo, por razones de protección de datos, seguridad, estabilidad de datos o para mantenerlos actualizados). Cuando se dispone de una actualización del firmware, los servidores de Bird Home Automation GmbH normalmente lo distribuyen automáticamente

a todos los productos compatibles conectados a Internet o a los servidores de Bird Home Automation GmbH. Este proceso es gradual y puede durar varias semanas. Tan pronto como un producto recibe una actualización de firmware, se instala y se reinicia el sistema. Las actualizaciones del firmware instalado no se pueden desinstalar. Dado que los productos y el software de Bird Home Automation GmbH no son explícitamente productos específicos del cliente, un cliente no puede negar una actualización automática si el producto está conectado a Internet o al servidor de Bird Home Automation GmbH.

### Editoriales

Bird Home Automation GmbH  
Umlandstraße 165  
10719 Berlin  
Alemania

Web: [www.doorbird.com](http://www.doorbird.com)  
Email: [hello@doorbird.com](mailto:hello@doorbird.com)

Es posible que estas instrucciones contengan errores tipográficos o problemas de impresión. No obstante, el contenido de estas instrucciones se comprueba de manera periódica y las correcciones se implementan en la siguiente edición. No asumimos ninguna responsabilidad por fallos de carácter técnico o tipográfico y sus consecuencias.



## ISTRUZIONI PER L'INSTALLAZIONE

Prima di mettere in funzione i componenti leggere attentamente le presenti istruzioni. Conservare le istruzioni per eventuali consultazioni future. Nel caso in cui il dispositivo venga ceduto ad altri è necessario fornire anche queste istruzioni a corredo. La versione più aggiornata delle istruzioni per l'installazione è disponibile alla pagina [www.doorbird.com/support](http://www.doorbird.com/support)

Al fine di semplificare, il termine "dispositivo" indica il prodotto "Controllore Porta D410", mentre "dispositivo mobile" è riferito a uno smartphone o tablet.

### Responsabilità

Il presente documento è stato predisposto con la massima cura. In caso di imprecisioni o omissioni invitiamo a informare Bird Home Automation GmbH.

Bird Home Automation GmbH non risponde di eventuali errori tipografici e si riserva di apportare modifiche al prodotto o ai manuali senza preavviso. Bird Home Automation GmbH declina qualsiasi garanzia circa i materiali contenuti nel presente documento, comprese, a titolo esemplificativo ma non esaustivo, le garanzie implicite di commerciabilità e idoneità per un determinato impiego. Bird Home Automation GmbH non risponde di eventuali danni secondari o conseguenti verificatisi nel contesto della messa a disposizione, esecuzione o dell'uso dei presenti materiali. È consentito utilizzare il dispositivo solo per la destinazione d'uso prevista.

### Modifiche del dispositivo

Questo dispositivo deve essere installato e utilizzato conformemente alle indicazioni riportate nel manuale di installazione. Questo dispositivo non include componenti la cui manutenzione è a cura dell'utilizzatore. Qualsiasi modifica o intervento sul dispositivo comporta il venire meno di tutte le certificazioni e omologazioni applicabili.

### Simboli utilizzati



**Attenzione:** Segnala una situazione di pericolo che, se non evitata, comporta il decesso o comunque lesioni gravi.



**Avvertenza:** Segnala una situazione di pericolo che, se non evitata, può comportare il decesso o comunque lesioni gravi.



**Prudenza:** Segnala una situazione di pericolo che, se non evitata, potrebbe comportare lesioni di lieve o media entità.



**Da tenere in considerazione:** Segnala una situazione di pericolo che, se non evitata, potrebbe comportare lesioni di lieve o media entità.



**Importante:** Segnala importanti informazioni che garantiscono il corretto funzionamento del prodotto.



**Nota:** Segnala informazioni utili volte a un impiego ottimale del dispositivo.

Osservare le avvertenze e le istruzioni di sicurezza riportate nell'opuscolo allegato o online: <https://www.doorbird.com/downloads/warnings.pdf>

## COMPONENTI\*

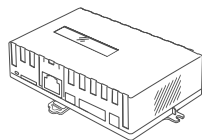

1 Controllore Porta D410



1 manuale di  
installazione



1 guida rapida con  
passaporto digitale

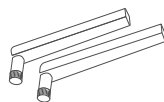

2 antenne LTE/4G

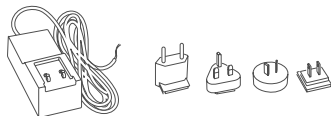

1 alimentatore (adattatore di rete) con fino a  
quattro adattatori specifici per diversi paesi

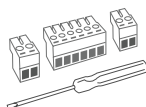

3 morsetti a vite e  
1 cacciavite



2 viti Phillips a testa  
svasata e relativi  
tasselli

## DISPOSITIVO

- 1) antenne  
2 connettori SMA per antenne LTE/4G
- 2) display LCD per messaggi di stato  
Display LCD blu retroilluminato per messaggi di  
stato e analisi rapida degli errori
- 3) pulsante Setup SET  
Pulsante per impostare il dispositivo in diverse  
modalità di configurazione, ad es. per ripristinare  
le impostazioni di fabbrica.
- 4) LED PWR  
LED di alimentazione e diagnostica indicante lo  
stato corrente del dispositivo.
- 5) Slot per la SIM card  
Slot per micro SIM (card non compresa nella  
fornitura)
- 6) LAN/PoE  
In caso di non utilizzo della rete mobile LTE/4G:  
jack RJ45 per collegare un cavo di rete (cat.5 o  
superiore) al segmento di rete connesso allo  
switch/router che fornisce una connessione  
internet attiva. Utilizzare questa porta per  
alimentare il dispositivo via PoE in alternativa  
all'alimentatore.
- 7) Connettore per guida DIN  
Collegamento per la clip di montaggio della guida  
DIN
- 8) E1 E1  
Morsetto a vite per collegare un  
ingresso esterno
- 9) R1R1 / R2 R2 / R3 R3  
Morsetto a vite per il collegamento a tre relè  
bistabili a ritenuta (max. 24 V DC/AC, 1A)

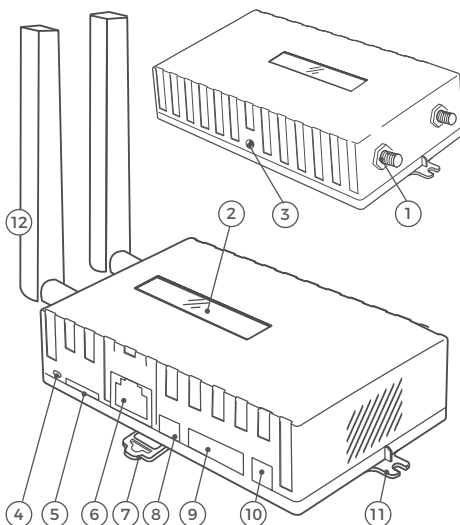

- 10) Alimentazione 15 V DC  $\pm$  1 A  
Morsetto a vite per collegare un alimentatore  
DoorBird (acquistabile a parte) al dispositivo,  
in alternativa a PoE.
- 11) Staffe per montaggio a muro  
Supporto per montaggio a muro. Viti e tasselli  
sono forniti in dotazione.
- 12) antenne LTE/4G

## VIDEO

Serve aiuto per l'installazione? È possibile consultare i nostri video di installazione alla pagina <http://www.doorbird.com/support>

## INSTALLAZIONE

I passaggi di seguito riportati vanno eseguiti da un adulto esperto, nel pieno rispetto delle norme di sicurezza applicabili. Invitiamo a contattare direttamente la nostra azienda o a chiedere supporto a uno specialista.



Accertarsi che tutti i fili utilizzati per l'installazione siano intatti sull'intera lunghezza e omologati per questo tipo di applicazione.

1

### DISATTIVAZIONE DELL'ALIMENTAZIONE



Disattivare l'alimentazione di tutti i cavi che conducono alla sede di assemblaggio, come ad esempio il campanello della porta, l'apriporta elettrico, l'alimentatore per il videocitofono, ecc.

3

### MONTAGGIO DEL DISPOSITIVO

Per il montaggio a muro utilizzare l'apposita staffa, le viti e i tasselli forniti a corredo oppure la guida DIN con relativo adattatore in dotazione.

Opzione 1

#### MONTAGGIO A MURO



Nel predisporre i fori fare attenzione a non urtare elementi già presenti (ad es. cavi).

Se il muro dell'edificio non è in legno, predisporre fori per tasselli di 5 mm di diametro e a seguire inserire i tasselli forniti a corredo. Se invece il muro è in legno i tasselli solitamente non servono. Esistono speciali tasselli per fissare il dispositivo su muri isolanti, tra cui i tasselli isolanti Fischer. Contattare il produttore del rispettivo materiale isolante per ricevere indicazioni sui tasselli da utilizzare.

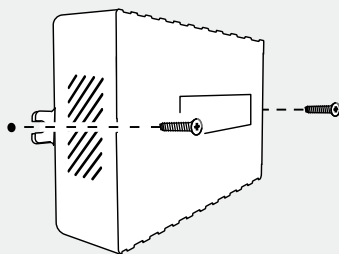

#### Velocità di rete e componenti di rete

Verificare che la velocità di upload della connessione Internet sia pari ad almeno 0,5 Mbps. L'esperienza più o meno positiva dell'utilizzatore è direttamente proporzionale alla velocità, stabilità e qualità dei componenti di rete, tra cui il router, i punti di accesso e i ripetitori WiFi. Accertarsi inoltre che i componenti di rete risalgano non oltre a due anni precedenti, siano prodotti da un'azienda rinomata e dotati del firmware più recente.

Nel caso tali requisiti non siano soddisfatti, potrebbero verificarsi scarse prestazioni audio o video e ritardi o totale assenza delle notifiche push su smartphone o tablet.

#### Requisiti

Internet ad alta velocità (via linea fissa): ADSL, cavo o fibra ottica

Rete: Ethernet con DHCP

2

### INDIVIDUAZIONE DELLA SEDE DI MONTAGGIO



Il dispositivo è certificato IP30 (non impermeabile). Se si prevede di utilizzare il dispositivo all'esterno, predisporre per l'installazione un alloggiamento idoneo che non interferisca con le onde radio.

La lunghezza massima del cavo di rete posto tra dispositivo e switch PoE/iniettore Poe/router Internet è di 80 metri/262 piedi.

## Opzione 2

### MONTAGGIO SU GUIDA DIN

È possibile montare il dispositivo su una guida DIN. A tale scopo fissare l'apposito adattatore sul retro del dispositivo.

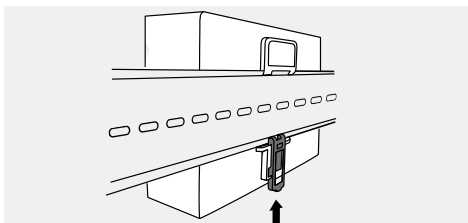
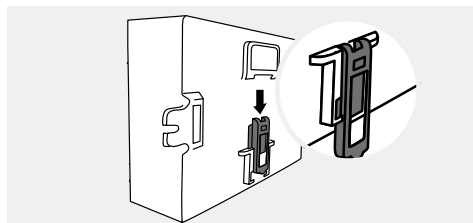

## 4

### ALIMENTAZIONE ELETTRICA

È possibile alimentare il dispositivo via PoE (Power over Ethernet) o con alimentatori DoorBird acquistabili a parte (alimentatore per fissaggio a muro o guida DIN). Il dispositivo non necessita di alimentazione a batteria.



Prima di mettere in servizio il controller D410 DoorBird disattivare l'alimentazione dei restanti dispositivi DoorBird in rete.

#### Opzione 1 (rete via LTE/4G)

### ALIMENTAZIONE CON ALIMENTATORE



Per alimentare il dispositivo tramite un adattatore di rete sono necessari 2 fili isolati.

**NOTICE** Non collegare subito l'alimentatore alla presa a muro. Utilizzare unicamente l'alimentatore fornito con il dispositivo o l'alimentatore per guida DIN acquistabile a parte, che sono stabilizzati in modo mirato per tale scopo e integrano un dispositivo atto a ridurre le interferenze audio. Gli alimentatori di altre marche potrebbero danneggiare irreversibilmente il dispositivo o comportare una scarsa qualità della trasmissione.

#### Opzione 2 (rete via LTE/4G)

### SOLUZIONE CON ALIMENTATORE PER GUIDA DIN (ACQUISTABILE NELLO SHOP DOORBIRD)



Il nostro shop online propone alimentatori per guida DIN, da installarsi a cura di un tecnico specializzato.

#### Opzione 3 (rete via Ethernet)

### ALIMENTAZIONE ELETTRICA VIA INIETTORE POE (POWER OVER ETHERNET) O SWITCH



Per alimentare il dispositivo tramite uno switch PoE (ad es. D-Link DGS-1008P) o un iniettore PoE (ad es. il modello DoorBird Gigabit PoE Injector A1093) in conformità alla norma IEEE 802.3af Mode A, è necessario utilizzare i quattro fili di un cavo di categoria 5 o superiore, contrassegnati con le cifre 1,2,3 e 6. È necessario utilizzare un cavo di rete di categoria 5 o superiore, di alta qualità e adeguatamente schermato S/FTP o SFTP (Screened Foiled Twisted Pair), collegando la schermatura alla schermatura metallica esterna del connettore RJ45 (8P8C). Se si opta per l'alimentazione via PoE, i relativi quattro fili realizzano allo stesso tempo il collegamento dati.

Se lo switch/l'iniettore PoE non supportano lo standard PoE IEEE 802.3af Mode A, il dispositivo non inizierà a funzionare (vedi LED PWR).



1. Staccare lo switch o l'iniettore PoE dalla rete elettrica.
2. Posare il cavo di rete verso il punto di installazione del dispositivo.

Per ulteriori informazioni sulla soluzione PoE invitiamo a consultare la pagina <http://www.doorbird.com/poe>



In caso di connessione Internet LTE/4G non è possibile alimentare il dispositivo via PoE.

I cavi e i fili del dispositivo si possono collegare in tutta praticità e sicurezza utilizzando l'apposito morsetto a vite contrassegnato. Ora è possibile collegare al dispositivo tutti i cavi e fili necessari.

**NOTICE** Si raccomanda di rimuovere dalle porte di collegamento del dispositivo tutti i cavi e fili non necessari.

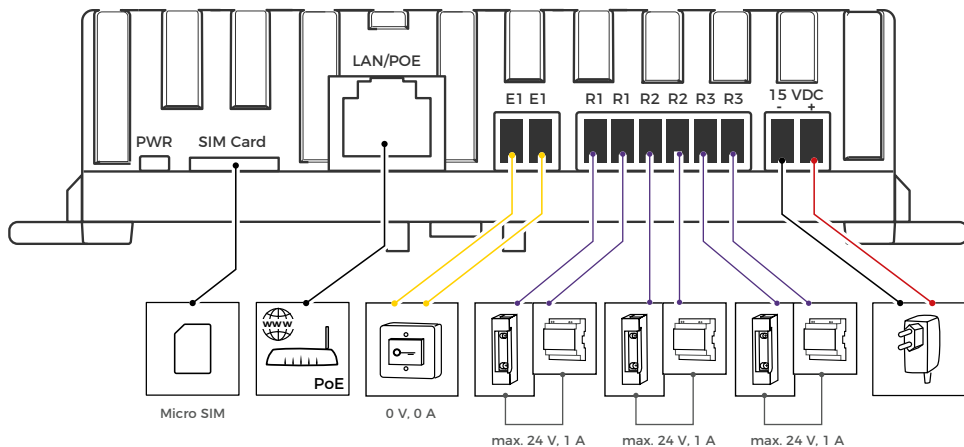

PORTA	DESCRIZIONE
SIM Card	Slot per micro SIM (card non compresa nella fornitura) Inserire la micro SIM nell'apposito slot, con i contatti color oro rivolti verso il basso.
LAN/PoE	In caso di non utilizzo della rete mobile LTE/4G: jack RJ45 per collegare un cavo di rete standard (cat.5 o superiore) proveniente dal router Internet/switch PoE/iniettore PoE (conformi alla norma PoE IEEE 802.3af o successiva). <b>NOTICE</b> Non alimentare il dispositivo via alimentatore + rete elettrica (adattatore di rete) e PoE contemporaneamente.
E1 E1	Ingresso esterno 1. max. 0 V DC/AC, 0 A. Queste porte si possono utilizzare per collegare un apriporta esterno. <b>NOTICE</b> Accertarsi di non sottoporre queste porte a ulteriore tensione.
R1 R1, R2 R2, R3 R3	Relè bistabile a ritenuta, max. 24 V DC/AC, 1 A. Funzione di sicurezza: Il relè mantiene lo stato anche in assenza di corrente. È possibile configurare lo stato di default del relè (aperto/chiuso) tramite l'app DoorBird. Queste porte si possono utilizzare per collegare ad es. un apriporta elettrico. Il dispositivo non alimenta il dispositivo collegato. L'alimentatore dell'apriporta elettrico va installato a parte.
15 VDC -	Ingresso di alimentazione a 15 VDC, polo negativo (-). Se non si intende alimentare il dispositivo via PoE, collegare il filo nero dell'alimentatore (adattatore di rete) qui. <b>NOTICE</b> Non alimentare il dispositivo via alimentatore + rete elettrica (adattatore di rete) e PoE contemporaneamente.
15 VDC +	Ingresso di alimentazione a 15 VDC, polo positivo (+). Se non si intende alimentare il dispositivo via PoE, collegare il filo rosso dell'alimentatore (adattatore di rete) qui. <b>NOTICE</b> Non alimentare il dispositivo via alimentatore + rete elettrica (adattatore di rete) e PoE contemporaneamente.



In alternativa a PoE è possibile utilizzare un alimentatore DoorBird. Gli alimentatori possono essere acquistati nel nostro shop online: (GTIN/EAN: 4260423867314, cod. art.: 423867314)



Nel collegare cavi e fili è necessario prestare massima attenzione. L'errato collegamento di cavi e fili può danneggiare il dispositivo.

6

## CONNESSIONE INTERNET

Opzione 1

### SIM CARD LTE/4G: CONNESSIONE INTERNET VIA RETE MOBILE LTE/4G



Accertarsi di quanto segue:

- che la Micro SIM supporti come almeno la connessione LTE/4G o WCDMA/3G e Internet;
- Il vostro provider supporta i dispositivi IoT. Si consiglia una SIM solo dati (At&T e T-Mobile solo schede Sim dati).
- che il dispositivo sia installato in un'area coperta dal rispettivo gestore della rete mobile;
- che la SIM disponga di sufficiente credito/traffico dati (si raccomanda 1 GB al mese);
- di disporre del PIN di accesso della SIM;
- che le antenne LTE/4G siano state montate sul dispositivo;
- di aver modificato il PIN della SIM per la configurazione iniziale in "0000";
- di aver inserito la micro SIM nello slot, con i contatti color oro rivolti verso il basso.

#### Preparazione della SIM card:

Esistono due modi di configurare il PIN della SIM.

##### 1a) Modificare il PIN in "0000"

Per la configurazione iniziale del dispositivo D410, impostare il PIN della scheda SIM su "0000". Per modificare il PIN della scheda SIM è possibile utilizzare, ad esempio, uno smartphone. Inserire a seguire la micro SIM nell'apposito slot del dispositivo D410, con i contatti color oro rivolti verso il basso.

##### 1b) Impostazione PIN della SIM card via LAN o app DoorBird

Stabilire la connessione Internet via cavo di rete (vedi opzione 2) e seguire i passaggi descritti. Successivamente aprire l'app DoorBird, andare su → → "Gestione" ed effettuare l'accesso all'area per impostare il PIN della SIM.



Per motivi di sicurezza raccomandiamo di modificare il PIN subito dopo aver effettuato la configurazione iniziale del controller D410.



Per prevenire il blocco della SIM, il dispositivo esegue una prima verifica del codice PIN. Per ripetere la verifica del codice PIN della SIM, premere e mantenere premuto il tasto SET per 5 secondi e seguire le istruzioni visualizzate sullo schermo.

#### Messaggi SMS

Gli SMS in ingresso saranno inoltrati all'indirizzo mail fornito in fase di registrazione dell'app DoorBird.

#### Connessioni in roaming

Se si desiderano evitare le connessioni in roaming, contattare il rispettivo operatore per bloccare il roaming per la rispettiva SIM card.

Opzione 2

### LAN: CONNESSIONE INTERNET VIA RETE LOCALE K



Accertarsi di quanto segue:

- che il cavo di rete abbia accesso a Internet;
- che il cavo di rete garantisca la connessione PoE conforme allo standard IEEE 802.3af o successivo (necessario SOLO nel caso NON si utilizzi l'alimentatore);
- che la rete fornisca un indirizzo IP (DHCP), ad es. via router Internet.

## 7

## ATTIVAZIONE DEL DISPOSITIVO

Attivare l'alimentazione verso la sede di montaggio.

Nel caso si utilizzi l'alimentatore (adattatore di rete), questo va collegato a una presa a parete. Se si alimenta il dispositivo via PoE, accertarsi di attivare l'alimentazione dello switch PoE/iniettore PoE collegato al dispositivo.

**NOTICE** Non alimentare il dispositivo via alimentatore + rete elettrica (adattatore di rete) e PoE contemporaneamente.

Per accertarsi che il dispositivo sia alimentato controllare il LED PWR, che si accende una volta che il dispositivo sarà stato collegato alla rete elettrica. Il dispositivo è operativo (processo di avvio, aggiornamenti software, ecc.) una volta che il display LCD di stato segnala lo stato della rete, cosa che potrebbe richiedere fino a 5 minuti. Se il LED PWR non si accende controllare l'alimentazione elettrica. Se si utilizza un alimentatore con presa a muro anziché PoE, accertarsi di aver collegato correttamente al dispositivo i poli positivo e negativo.

## 8

## CONFIGURAZIONE DEL DISPOSITIVO CON L'APP DOORBIRD

Scaricare sul proprio dispositivo mobile l'app DoorBird by Bird Home Automation dall'Apple App Store o da Google Play Store. L'ultima versione aggiornata del manuale app è sempre disponibile alla pagina [www.doorbird.com/support](http://www.doorbird.com/support).

! Accertarsi che il dispositivo DoorBird che si intende configurare sia online: [www.doorbird.com/checkonline](http://www.doorbird.com/checkonline). Se il dispositivo non è online controllare nuovamente la connessione di rete.

Una volta connesso il dispositivo a Internet, nell'app DoorBird aprire  → "Aggiungi" e cliccare sull'icona del codice QR nel campo "Utente". Scansionare il codice QR utente riportato nel "Passaporto digitale" fornito insieme al dispositivo.

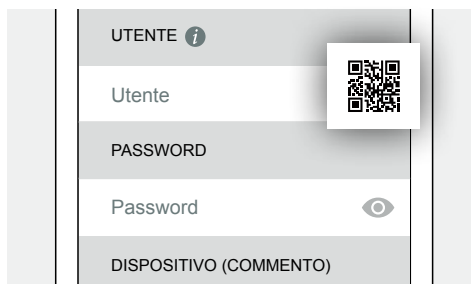







## LED PWR

Per accertarsi che il dispositivo sia alimentato controllare il LED PWR. Il LED PWR si accenderà circa 30-60 secondi dopo aver collegato il dispositivo alla rete elettrica e rimarrà acceso per 5 minuti. Per controllare lo stato della connessione consultare il display in alto. Se il LED PWR non si accende controllare l'alimentazione elettrica. In caso di

alimentazione via PoE accertarsi di utilizzare un dispositivo PoE compatibile (<https://www.doorbird.com/poe>). Se si utilizza un alimentatore con presa a muro anziché PoE, accertarsi di aver collegato correttamente al dispositivo i poli positivo e negativo.

## DISPLAY DI STATO LCD

Connessione Internet/rete	Connessione Internet assente	Connessione Internet disponibile
	 No SIM / LAN nessuna SIM connessa	 SIM SIM connessa
via SIM card LTE/4G	 SIM Vedi passaggio 6 "Connessione Internet", opzione 1b "Impostazione PIN della SIM card via LAN o app DoorBird"	 SIM Roaming LTE/4G La SIM è connessa a un provider roaming. Per evitare tali connessioni, contattare il rispettivo operatore per bloccare il roaming per la rispettiva SIM.
via rete locale (LAN)	 No SIM / LAN nessuna LAN connessa	 LAN LAN connessa

## DATI TECNICI

Dimensioni	130 x 71,40 mm x 34,20 mm (H x L x P) 5,12 x 2,81 x 1,35 pollici (H x L x P)
Alimentazione elettrica	15 V DC o Power over Ethernet (PoE IEEE 802.3 af o successivo)
Consumo energetico	2 W
Condizioni operative	Da 0 a +55 °C / Da 32 a 131 °F Umidità relativa dell'aria da 0% a 85% (non condensante)
Grado di protezione	IP 30
Montaggio	• Guida a cappello /guida DIN • Montaggio a muro
Omologazioni	CE, FCC, IC, RoHS, WEEE, UKCA
Connettori e interfaccia	• 2 connettori per antenna SMA • Slot per micro SIM (SIM non compresa nella fornitura) • Presa RJ45 per LAN/PoE (10/100 Base-T) • 3 morsetti a vite - Ingresso E1 - Relè R1, R2, R3 - (relè bistabili a ritenuta, max. 24 V DC/AC, 1A) - Ingresso 15 V DC (-/+)
Display	Display di stato LCD • Retroilluminazione (blu) • Display di stato rete LED PWR

LTE/4G	<p>Quectel LTE EM05-G category 4</p> <ul style="list-style-type: none"> <li>• Banda FDD B1/B2/B3/B4/B5/B7/B8/B12/B13/B14/ B18/B19/B20/B25/B26/B28/B66/B71</li> <li>• Banda TDD B38/B39/B40/B41</li> <li>• Banda WCDMA B1/B2/B4/B5/B6/B8/B19</li> <li>• Micro SIM che supporti almeno la rete LTE/4G e Internet</li> </ul> <p>Testato per la EU, Norvegia, Svizzera, America del Nord (At&amp;T e T-Mobile solo schede Sim dati).</p>
Bluetooth	<p>Bluetooth 5.0 2,4 GHz (Compatibile con il telecomando keyfob Bluetooth A8007)</p> <p>Dispositivo mobile: ultima versione iOS su iPhone/iPad, ultima versione Android su smartphone/tablet</p>
Requisiti di sistema	<p>Internet LTE/4G: Micro SIM per LTE/4G o WCDMA/3G e navigazione in Internet. Sufficiente credito/traffico dati (si raccomanda 1 GB al mese). Il vostro provider supporta i dispositivi IoT. Si consiglia una SIM solo dati. USA: At&amp;T e T-Mobile solo schede Sim dati Il dispositivo si trova in un'area coperta dal rispettivo gestore di rete mobile</p> <p>Internet LAN (nel caso non si utilizzi una rete mobile LTE/4G): Rete Ethernet con DHCP. Linea fissa ad alta velocità, connessione Internet a banda larga, DSL, cavo o fibra, non server SOCKS o proxy.</p> <p>Ampliabile con Controller IP I/O per porte A1081</p>
Peso	222 g
Codice EAN	4260423898257



## INFORMATIVA LEGALE

### Generalità

1. DoorBird è un marchio registrato della società Bird Home Automation GmbH.
2. Apple, il logo Apple, Mac, Mac OS, Macintosh, iPad, Multi-Touch, iOS, iPhone e iPod touch sono marchi di Apple Inc.
3. Google, Android e Google Play sono marchi di Google, Inc.
4. Il marchio denominativo e i loghi Bluetooth® sono marchi di Bluetooth SIG, Inc.
5. Tutte le altre denominazioni aziendali e di prodotti possono essere marchi delle rispettive aziende a cui vengono associati.
6. Ci riserviamo il diritto di modificare i nostri prodotti ai fini dell'ulteriore sviluppo tecnologico. I prodotti raffigurati possono differire nell'aspetto da quelli consegnati in virtù del loro costante sviluppo.
7. La riproduzione o l'estrazione anche parziale di testi, immagini e fotografie in qualsivoglia media tratti dalle presenti istruzioni necessita espressamente della nostra previa autorizzazione scritta.
8. La realizzazione delle presenti istruzioni è soggetta al diritto d'autore. Decliniamo ogni responsabilità per eventuali errori nonché inesattezze nei contenuti o refusi (anche per quanto riguarda i dati tecnici o all'interno di grafici o disegni tecnici).
9. I nostri prodotti rispettano le direttive tecniche nonché le disposizioni elettriche e in materia di telecomunicazioni in vigore in Germania, nella UE e negli USA.
10. I nostri prodotti e rispettivi componenti (IC, software, ecc.) possono essere utilizzati esclusivamente per finalità civili, non militari.

### Protezione e sicurezza dei dati

1. Al fine di garantire massima sicurezza, il dispositivo utilizza le stesse tecnologie di cifratura in uso nell'ambito dell'online banking. Per la sicurezza dell'utenza non viene fatto uso del port forwarding o del DynDNS.
2. La sede del centro di calcolo per l'accesso remoto tramite app online è tassativamente nella UE se l'indirizzo IP del dispositivo rilevato ha sede in Unione europea. Il centro di calcolo viene gestito secondo le norme di sicurezza più severe.
3. I metodi di monitoraggio, tra cui quelli video e audio, possono essere regolamentati da leggi che variano in funzione del Paese di installazione. Prima di installare e utilizzare l'apparecchio per scopi di monitoraggio invitiamo pertanto a verificare le leggi vigenti nel rispettivo Paese.

Se il dispositivo è un citofono da esterni, un citofono da interni o un videocitofono:

- in molti Paesi le immagini video e l'audio possono essere trasmessi solo dopo che il visitatore ha suonato il campanello (protezione dei dati, configurabile nell'app);
- effettuare il montaggio in modo tale che l'area di registrazione della videocamera sia limitata esclusivamente alla zona immediatamente circostante l'ingresso.
- Il dispositivo dispone all'occorrenza di una cronologia dei visitatori e di un sensore di movimento. Se necessario, è possibile attivare/disattivare queste funzioni.

Invitiamo a informarsi presso il proprietario e il condominio se è consentito installare e utilizzare questo prodotto. Bird Home Automation GmbH declina qualsiasi responsabilità per l'uso improprio o la configurazione errata del prodotto, ivi compresa l'apertura indesiderata di una porta.

Bird Home Automation non può essere ritenuta responsabile per danni derivanti da installazioni improprie, già esistenti o recenti. In caso di necessità, segnalare la presenza del dispositivo in modo adeguato nel punto più opportuno.

Rispettare tutte le normative locali applicabili al luogo dell'installazione in materia di utilizzo dei componenti e videocamere di sorveglianza.

Gli aggiornamenti software o del sistema operativo (i cosiddetti "aggiornamenti del firmware") dei prodotti Bird Home Automation GmbH vengono solitamente effettuati in automatico, ove tecnicamente possibile, via connessione Internet. Attraverso gli aggiornamenti automatici del firmware, il software dei prodotti viene aggiornato all'ultima versione per garantire un funzionamento sempre affidabile, sicuro e performante. Grazie al costante lavoro di sviluppo, è possibile che alcune funzioni vengano aggiunte in un secondo momento, ampliate o lievemente modificate. Bird Home Automation GmbH provvede di norma ad apportare modifiche di notevole entità o a limitare funzioni già presenti solo qualora lo ritenga necessario (ad esempio per salvaguardare la sicurezza e la tutela dei dati, per garantire maggiore stabilità o per tenerle aggiornate allo

stato della tecnica). Solitamente, se è disponibile un aggiornamento del firmware, i server di Bird Home Automation GmbH lo trasmettono automaticamente a tutti i prodotti compatibili collegati a Internet o al server di Bird Home Automation GmbH. Questo processo avviene per gradi e può richiedere diverse settimane. Quando un prodotto riceve l'aggiornamento del firmware, lo installa e solitamente si riavvia. Gli aggiornamenti del firmware già installati sono irreversibili. Dal momento che i prodotti e il software di Bird Home Automation GmbH non sono realizzati espressamente su misura per i clienti, un cliente non può interrompere un aggiornamento automatico se il prodotto è collegato a Internet o al server di Bird Home Automation GmbH.

### Pubblicato da

Bird Home Automation GmbH  
Uhländstraße 165  
10719 Berlino  
Germania  
Web: [www.doorbird.com](http://www.doorbird.com)  
E-mail: [hello@doorbird.com](mailto:hello@doorbird.com)

Queste istruzioni potrebbero presentare difetti di stampa o refusi. È nostra cura verificare periodicamente le informazioni qui contenute e provvedere alle correzioni del caso in vista della ristampa successiva. Si declina qualsiasi responsabilità per errori di natura tecnica o di stampa ed eventuali conseguenze.

Queste istruzioni potrebbero presentare difetti di stampa o refusi. È nostra cura verificare periodicamente le informazioni qui contenute e provvedere alle correzioni del caso in vista della ristampa successiva. Si declina qualsiasi responsabilità per errori di natura tecnica o di stampa ed eventuali conseguenze.

# STATEMENT OF CONFORMITY

## KONFORMITÄTSERKLÄRUNG

### Product Security and Telecommunications Infrastructure Act 2022 The Product Security and Telecommunications Infrastructure Regulations 2023

---

<b>Manufacturer:</b> Hersteller:	<b>Bird Home Automation GmbH</b> Uhlandstr. 165 10719 Berlin Germany
<b>Brand:</b> Marke:	<b>DoorBird</b> DoorBird
<b>Product:</b> Produkt:	<b>Smart Door Controller</b> Smart Door Controller
<b>Type number:</b> Typnummer:	<b>D410</b> D410
<b>Intended purpose:</b> Verwendungszweck:	<b>IP Access Control Device</b> IP Zutrittskontrollgerät
<b>Support period:</b> Supportzeitraum:	<b>2 Years starting October 2023</b> 2 Jahre beginnend Oktober 2023
<b>Support period extended to:</b> Supportzeitraum erweitert bis:	– –
<b>Report security issues to:</b> Melden Sie Sicherheitsprobleme an:	<b>ResponsibleDisclosure @ doorbird.com</b> ResponsibleDisclosure @ doorbird.com

**We, Bird Home Automation GmbH, declare under our sole responsibility that the above referenced product complies with the following:**

Wir, die Bird Home Automation GmbH, erklären unter unserer alleinigen Verantwortung, dass das oben genannte Produkt die folgenden Anforderungen erfüllt:

**Regulation:** **The Product Security and Telecommunications Infrastructure Regulations 2023 – Schedule 1**  
Richtlinie:

**Conformity was assessed with the aid of the accessories/components that were included with delivery and described in the manual, including the current software officially approved for release. If other accessories/components are used, or current operating software not officially approved for release by Bird Home Automation GmbH, conformity with the above mentioned directives cannot be guaranteed.**

Die Konformität wurde mit Hilfe des mitgelieferten und im Handbuch beschriebenen Zubehörs/Komponenten, einschließlich der aktuellen, offiziell zur Freigabe bereitgestellten Software, beurteilt. Bei Verwendung von anderem Zubehör/Komponenten oder aktueller Software, die nicht von der Bird Home Automation GmbH offiziell freigegeben wurde, kann die Konformität mit den oben genannten Richtlinien nicht garantiert werden.

**This declaration is submitted by:**  
Diese Erklärung wird verantwortlich abgegeben durch:

**Berlin, April 17<sup>th</sup> 2023**  
Berlin 17. April 2023

  
**Xenios Maroudas**  
Director Product & Innovations

# EU DECLARATION OF CONFORMITY (DoC)

## EU KONFORMITÄTSERKLÄRUNG

**Manufacturer:**

Hersteller:

**Bird Home Automation GmbH**

Uhlandstr. 165

10719 Berlin

Germany

**Brand:**

Marke:

**DoorBird****Product:**

Produkt:

**Smart Door Controller**

Smart Door Controller

**Type number:**

Typnummer:

**D410****Intended purpose:**

Verwendungszweck:

**IP Access Control Device**

IP Zutrittskontrollgerät

**We, Bird Home Automation GmbH, declare under our sole responsibility that the above referenced product complies with the following:**

Wir, die Bird Home Automation GmbH, erklären unter unserer alleinigen Verantwortung, dass das oben genannte Produkt die folgenden Anforderungen erfüllt:

**Directive:**

Richtlinie:

**2014/53/EU Radio Equipment Directive (RED)****2011/65/EC RoHS 2 Directive****Health & Safety (Art. 3.1.a):**

Gesundheits- Sicherheitsanforderungen (Art. 3.1.a):

**EN 62368-1:2020+A11:2020****EMC requirements (Art. 3.1.b):**

EMV Immunitätsanforderungen (Art. 3.1.b):

**ETSI EN 301 489-1 V2.2.3 (2019-11)****ETSI EN 301 489-17 V3.2.4 (2020-09)****ETSI EN 301 489-52 V1.2.1 (2021-11)****ERM spectrum (Art. 3.2):**

ERM Spektrum (Art. 3.2):

**ETSI EN 300 328 V2.2.2 (2019-07)****ETSI EN 301 908-1 V15.1.1 (2021-09)****ETSI EN 301 908-2 V13.1.1 (2020-06)****ETSI EN 301 908-1 V15.1.1 (2021-09)****ETSI EN 301 908-13 V13.2.1 (2022-02)**

The CE symbol confirms that this product conforms with the above mentioned norms and regulations.

Das CE-Zeichen bestätigt, dass dieses Produkt den oben genannten Normen und Vorschriften entspricht.

**Conformity was assessed with the aid of the accessories/components that were included with delivery and described in the manual, including the current software officially approved for release. If other accessories/components are used, or current operating software not officially approved for release by Bird Home Automation GmbH, conformity with the above mentioned directives cannot be guaranteed.**

Die Konformität wurde mit Hilfe des mitgelieferten und im Handbuch beschriebenen Zubehörs/Komponenten, einschließlich der aktuellen, offiziell zur Freigabe bereitgestellten Software, beurteilt. Bei Verwendung von anderem Zubehör/Komponenten oder aktueller Software, die nicht von der Bird Home Automation GmbH offiziell freigegeben wurde, kann die Konformität mit den oben genannten Richtlinien nicht garantiert werden.

**This declaration is submitted by:**

Diese Erklärung wird verantwortlich abgegeben durch:

**Berlin, September 26<sup>th</sup> 2023**

Berlin 26. September 2023

**Xenios Maroudas**

Director Product &amp; Innovations

