



Page 2-17

Installation Manual

IP Access Control Device
A1121 Series



Seite 18-33

Installationsanleitung

IP Zutrittskontrollgerät
A1121 Serie



Page 34-49

Manuel d'installation

Système de contrôle
d'accès IP
Série A1121



Páginas 50-65

Manual de instalación

Sistema de control
de acceso IP
Serie A1121



Pagina 66-81

Istruzioni per l'installazione

Dispositivo di controllo
dell'accesso IP
Serie A1121

A1121

INSTALLATION MANUAL

Read these instructions carefully before starting to use any components. Keep the manual so you can refer to it at a later date if required. If you hand over the device to other persons for use, please hand over the operating manual as well.

You can always find the most up-to-date version of the installation manual on www.doorbird.com/support. To make things easier we use the term "device" for the product "IP Access Control Device A1121" and "mobile device" for a smartphone or tablet.

Liability

Every care has been taken in the preparation of this document. Please inform Bird Home Automation GmbH of any inaccuracies or omissions. Bird Home Automation GmbH cannot be held responsible for any technical or typographical errors and reserves the right to make changes to the product and manuals without prior notice. Bird Home Automation GmbH makes no warranty of any kind with regard to the content of this document, including, but not limited to, the implied warranties of merchantability and fitness for a particular purpose. Bird Home Automation GmbH shall neither be liable nor responsible for incidental or consequential damages in connection with the furnishing, performance or use of this material. This product is only to be used for its intended purpose.

Equipment Modifications

This equipment must be installed and used in strict accordance with the instructions given in the user documentation. This equipment contains no components that require service by the user. Unauthorized equipment changes or modifications will invalidate all applicable regulatory certifications and approvals.

Symbols used



Danger: Indicates a hazardous situation which, if not avoided, will result in death or serious injury.



Warning: Indicates a hazardous situation which, if not avoided, could result in death or serious injury.



Caution: Indicates a hazardous situation which, if not avoided, could result in minor or moderate injury.



NOTICE **Notice:** Indicates a situation which, if not avoided, could result in damage to property.



Important: Indicates significant information which is essential for the product to function correctly.



Note: Indicates useful information which helps in getting the most out of the product.

Hazard information



WARNING

- Mounting, installation and servicing work on electrical devices may only be performed by a qualified electrician. Failure to observe this regulation could result in the risk of serious damage to health or fatal injury due to electric shocks.
- Devices with 110-240 V connection: The device may only be connected to an easily accessible power socket outlet. The mains adapter must be pulled out if a hazard occurs.
- For power supply, only use the original plug-in mains adapter delivered with the device, separately available DIN rail power supplies or a recommended PoE-Switch/PoE-Injector as specified in this manual.
- Because of electrostatic charging, direct contact with the circuit board can result in destruction of the device. Direct contact with the circuit board must therefore be avoided at any time.
- Observe the EN 60065 resp. EN 60950 resp. EN 62368 standard.
- Do not use the device if there are signs of damage to the housing, control elements or connecting sockets, for example, or if it demonstrates a malfunction. If you have any doubts, please have the device checked by an authorized expert.
- Do not open the device. This voids the warranty of the device. The device does not contain any parts that can be maintained by the user. In the event of an error, please have the device checked by an authorized expert.
- For safety, approval and licensing reasons (CE/ FCC/IC etc.), unauthorized change and/or modification of the device is not permitted.
- The device is not a toy: do not allow babies and children to play with it.
- To avoid the danger of suffocation, keep any packing materials away from babies and children. Plastic films/bags, pieces of polystyrene, etc. are not a toy and can be dangerous in the hands of a child. Discard any packing materials immediately after removing the product. Do not reuse packing materials.
- Always lay cables in such a way that they do not become a risk to people and domestic animals.
- Voltage is applied to parts within the equipment. Do not touch any parts that are not associated with the installation, wiring, or connection. Electric shock could result.
- On devices which are not marked as weather-proof: Keep the device away from water or any other liquid.

**WARNING**

- Do not install or make any wire terminations while power supply is plugged in. It can cause electric shock or damage to the device.
- Before turning on power, make sure wires are not crossed or shorted. If not, fire or electric shock could result.
- High voltage may be present internally. Do not open the device. Electric shock could result.
- The device is not of explosion-proof. Do not install or use near gases or flammable materials. Fire or explosion could result.
- Do not install two power supplies in parallel to a single input. Fire or damage to the device could result. Be sure to connect a single power supply to the device.
- Do not connect any terminal on the device to an AC power line. Fire or electric shock could result.
- Keep AC cord from being marred or crushed. If the AC cord is fractured, fire or electric shock could result.
- Do not plug or unplug with wet hands. Electric shock could result.
- Do not put any metal or flammable material into the device. Fire, electric shock, or device trouble could result.
- Existing wiring may contain high voltage AC electricity. Damage to the device or electric shock could result. Wiring and installation must be done by a qualified electrician.
- When mounting the device on a wall or ceiling, install the device in a convenient location, but not where it could be jarred or bumped. Injury could result.
- On devices with ground terminals, connect to an earth ground. Otherwise fire or malfunction could result.
- On devices with plastic or real glass, do not put high pressure on the glass. If fractured, injury could result.
- On devices with LCD, if LCD is punctured, do not allow contact with the liquid crystal inside. Injury could result. If necessary, gargle your mouth and clean your eyes or skin with clear water for at least 15 minutes and consult your doctor.
- Do not put anything on the device or cover the device with cloth, silicone, glue, coating, separate covering etc. Fire or device issues could result.
- Do not install the device in any of the following locations. Fire, electric shock, or device trouble could result.
- Places under direct sunlight or places near heating equipment that varies in temperature.

- Places subject to dust, oil, chemicals, hydrogen sulfide (hot spring).
- Places subject to moisture and humidity extremes, such as bathrooms, cellars, greenhouses, etc.
- Places where the temperature is very low, such as inside a refrigerated area or in front of an air conditioner.
- Places subject to steam or smoke (e.g. near heating or cooking surfaces).
- Where noise generating devices such as dimmer switches or inverter electrical appliances are close by.
- Locations subject to frequent vibration or impact.
- On devices with intercom, be sure to perform a call test with low audio volume on both intercom devices. A sudden call etc. may arrive causing for example damage to your ear.
- If the device does not operate properly, unplug the power supply.
- All devices which are not marked as weather-proof are designed for indoor use only. Do not use outdoor.
- On devices which are marked weather-proof: Do not spray with high-pressure water. Device issues could result.
- We do not assume any liability for damage to property or personal injury caused by improper use or the failure to observe the hazard information. In such cases, any claim under warranty ceases. For consequential damages, we assume no liability!
- For devices that are supplied with a power supply unit: In accordance with Article 33 of the REACH Regulation (Regulation (EC) No. 1907/2006), we inform you that the metal contact of the plug pin of the mains adapter contains a concentration of >0.1% of the substance EC / List no.: 231-100-4 (lead) listed in the REACH Regulation. When used as intended, no measures are required to be able to use the product safely due to the lead concentration.

Safety instructions

- The device shall be used in compliance with local laws and regulations.
- Store the device in a dry and ventilated environment.
- Avoid exposing the device to shocks or heavy pressure.

- Do not install the device on unstable brackets, surfaces or walls. Make sure the material is strong enough to support the weight of the device.
- Use only applicable tools when installing the device. Using excessive force with tools could cause damage to the device.
- Do not use chemicals, caustic agents, or aerosol cleaners.
- Use a clean dry cloth for cleaning.
- Use only accessories that comply with technical specification of the device. These can be provided by Bird Home Automation GmbH.
- Use only spare parts provided by or recommended by Bird Home Automation GmbH.
- Do not attempt to repair the device by yourself. Contact Bird Home Automation GmbH for service matters.
- Keep the device more than 1 m (3.3') away from microwave, radio, TV, wireless router and any other wireless devices.
- On devices with intercom or built-in speaker or built-in microphone or signal transmission functions, keep the wires more than 30 cm (12") away from AC 100-240 V wiring. AC induced noise and/or device malfunction could result.
- Install the device in an area that will be accessible for future inspections, repairs and maintenance.
- If the device is used close to a cellular phone, the device may malfunction.
- The device can be damaged if dropped. Handle with care.
- The device turns inoperative during power failure.
- On devices with intercom or built-in speaker or built-in microphone, in areas where cellular or Radio / TV broadcasting station antennas are close by, the device may be affected by radio frequency interference.
- On devices with LCD screen, it must be noted in advance that the LCD panel, though manufactured with very high precision techniques, inevitably will have a very small portion of its picture elements always lit or not lit at all. This is not considered a device malfunction.
- On devices with intercom, due to the environmental sound around the device, it may hinder smooth communication, but this is not a malfunction.
- On devices with Username/Password, the Username/Password to access the device is the customer's responsibility. Make sure to use a

password that cannot be easily guessed by a third party. We recommend that you change the Password on a regular basis.

- We will, under no circumstances, be liable for damage that occurs due to failures in power supply, network equipment or terminal devices; failures due to Internet providers and cellular network providers; failures such as disconnected lines and other losses in communication, which makes it impossible to provide this service as well as in any way delay this service due to any other causes outside of our responsibility; or if an error or missing data occurs during transmission.

FCC Caution:

Any Changes or modifications not expressly approved by the party responsible for compliance could void the user's authority to operate the equipment. This device complies with part 15 of the FCC Rules. Operation is subject to the following two conditions: (1) This device may not cause harmful interference, and (2) this device must accept any interference received, including interference that may cause undesired operation.

Note: This equipment has been tested and found to comply with the limits for a Class B digital device, pursuant to part 15 of the FCC Rules. These limits are designed to provide reasonable protection against harmful interference in a residential installation. This equipment generates, uses and can radiate radio frequency energy and, if not installed and used in accordance with the instructions, may cause harmful interference to radio communications. However, there is no guarantee that interference will not occur in a particular installation. If this equipment does cause harmful interference to radio or television reception, which can be determined by turning the equipment off and on, the user is encouraged to try to correct the interference by one or more of the following measures:

- Reorient or relocate the receiving antenna.
- Increase the separation between the equipment and receiver.
- Connect the equipment into an outlet on a circuit different from that to which the receiver is connected.
- Consult the dealer or an experienced radio/TV technician for help.

This equipment complies with FCC radiation exposure limits set forth for an uncontrolled environment. This transmitter must not be co-located or operating in conjunction with any other antenna or transmitter.

IC Statement

EN: This device complies with Industry Canada license-exempt RSS standard(s). Operation is subject to the following two conditions:

- (1) this device may not cause interference, and
- (2) this device must accept any interference, including interference that may cause undesired operation of the device.

This Class B digital apparatus complies with Canadian ICES-003.

IC radiation exposure: This equipment complies with ISEDC radiation exposure limits defined for a controlled environment. This transmitter must not be co-located or operated in conjunction with any other antenna or transmitter.

FR: Le présent appareil est conforme aux CNR d'Industrie Canada applicables aux appareils radio exempts de licence. L'exploitation est autorisée aux deux conditions suivantes:

- (1) l'appareil n' doit pas produire de brouillage, et
- (2) l'utilisateur de l'appareil doit accepter tout brouillage radioélectrique subi, même si le brouillage est susceptible d'en compromettre le fonctionnement.

Cet appareil numérique de la classe B est conforme à la norme NMB-003 du Canada.

IC exposition aux radiations: Cet équipement est conforme avec ISEDC les limites d'exposition aux rayonnements définies pour un contrôlé environnement. Cet émetteur ne doit pas être co-localisés ou fonctionner en conjonction avec une autre antenne ou émetteur.



Information on disposal for users of waste electrical & electronic equipment (private household)

This symbol on the products and/or accompanying documents means that used electrical and electronic products should not be mixed with general household waste. For proper treatment, recovery and recycling, please take these products to designated collection points, where they will be accepted on a free of charge basis. Alternatively, in some countries you may be able to return your products to your local retailer upon the purchase of an equivalent new product. Disposing of this product correctly will help to save valuable resources and prevent any potential negative effects on human health and the environment which could otherwise arise from inappropriate waste handling. Please contact your local authority for further details of your nearest designated collection point. Penalties may be applicable for incorrect disposal of this waste, in accordance with national legislation.

Information on disposal in other countries outside the European Union

This symbol is only valid in the European Union. If you wish to discard this product, please contact your local authorities or dealer and ask for the correct method of disposal.

Transportation



When transporting the device, use the original packaging or equivalent to prevent damage to the device.

Warranty Information

For information about the device warranty, see www.doorbird.com/warranty

COMPONENTS*

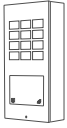

1x Main Electrical Unit with front panel

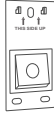

1x Wall-mounting bracket (surface-mounted model)



1x Flush-mounting housing (flush-mounted model)



1x Installation manual



1x Quickstart guide with Digital Passport

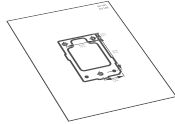

1x Drilling template



1x Power supply unit (mains adapter) with up to four country-specific adapters



1x RJ45 adapter



1x Disassembly tool for screw connection terminal plug

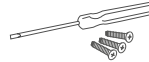

Small parts

* The sketches in this manual may differ from the purchased model.

DEVICE

Front

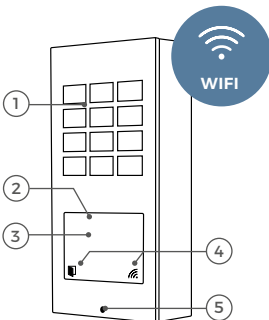

- 1) Keypad with 12 keys
- 2) Dual frequency RFID reader (125 KHz, 13.56 MHz)
- 3) Bluetooth transceiver
- 4) Status icons with Diagnostic LEDs
- 5) Security screw

Back

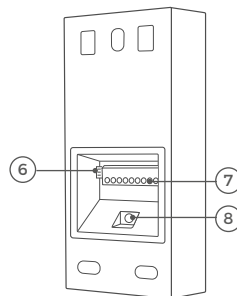

- 6) Wiegand jack
- 7) Screw connection terminal
- 8) SETUP Button (SET) of the device to e.g. configure the WiFi interface of the device using the DoorBird App

The flush-mounted model may differ optically.

VIDEOS

Need help with the installation? Be sure to watch our installation videos which can be found on <http://www.doorbird.com/support>

Each individual step of the installation is clearly documented in the videos.

INSTALLATION

All the steps below should be carried out carefully by a competent adult, taking into consideration any applicable safety regulations. Please contact us directly or seek the advice of a competent specialist.



Please ensure that all wires used for the installation are undamaged along their entire length and approved for this type of use.

Network speed and network components

Please ensure that the upload speed of your Internet connection is at least 0.5 Mbps. The user experience is only as good as your network speed, network stability and quality of your network components, such as your Internet Router and WiFi access points or WiFi repeaters. Please also make sure that your network components are no older than two years old, have been manufactured by a well-known manufacturer, and have the latest firmware installed.

Should these requirements not be fulfilled, it may occur that push notifications are delayed or not delivered to your mobile device.

Requirements:

High-speed Internet (via landline): DSL, cable or optical fibre

Network: Ethernet, with DHCP

1

SWITCHING OFF POWER



Switch off the power to all wires leading to the assembly location, e.g. power supply for the device or an electrical door opener.

2

DISMANTLING THE EXISTING ACCESS CONTROL DEVICE

Should there already be an access control device on the exterior wall of the house, please remove it.

3

DETERMINING THE ASSEMBLY LOCATION



Do not expose the device to direct sunlight. The housing temperature can exceed the maximum allowed temperature limit. This can result in damage of electric and mechanic components of the device and injuries especially when touching exterior parts of the device. White and bright silver-colored front plates absorb less sunlight than dark ones.



Any defects caused by direct sunlight are not covered by warranty.

Important note for cavity mounting (e.g. in pedestals and mailboxes):



To protect the electronic units, please ensure that the technical components are protected against dripping and running water caused by condensate or entering the mounting space through openings. To protect the electronic units, ensure that the mounting space inside is not accumulating water.



Sufficient air circulation must be ensured, as well as unobstructed drainage of water at the base of the installation.

Failure to do so will result in warranty being declined.

ASSEMBLING THE MOUNTING HOUSING

The product is available as a surface-mounted, flush-mounted and retrofit version. In the flush-mounted version, the front panel is slightly larger to better cover the hole in the wall, and the mounting housing (backbox) is made entirely of metal instead of plastic.

In the retrofit version, the front panel is slightly larger to better cover the hole in the existing panel and the mounting is not realized with a separate mounting housing (backbox) but with metal clamps.

Flush-mounted model

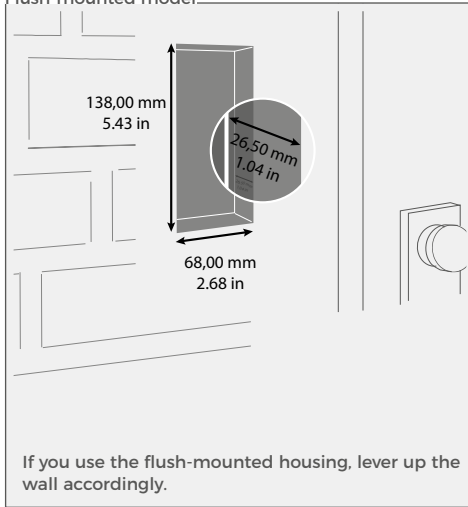

Retrofit model

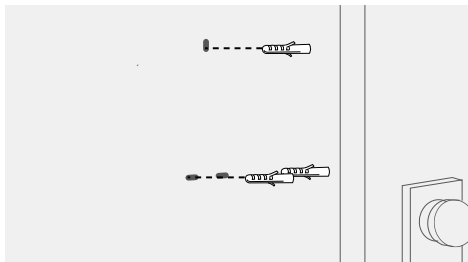
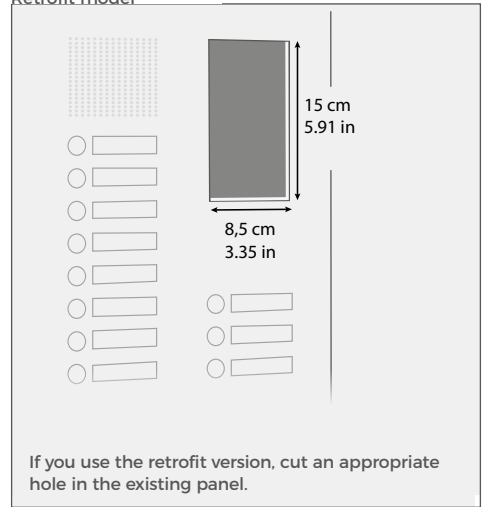

If the wall of the house is not made of wood, you should drill dowel holes 5 mm (0.19 in) in diameter in the wall according to the drilling template and then place the dowels provided into the boreholes.



If you must drill holes in a wall, insert screws into a wall or lever up a wall, ensure that no cables or mains (gas, water, etc.) are to be found in the wall.

If the wall of the house is made of wood, dowels are not normally required. There are special dowels for assembling the device on an insulating wall, e.g. Fischer insulating dowels.

4.1 DISASSEMBLING THE FRONT PANEL (APPLIES ONLY TO THE SURFACE-MOUNTED AND FLUSH-MOUNTED MODEL)

Remove the front panel with the attached Main Electrical Unit carefully from the mounting housing (backbox) using the orange (Torx+Pin) screw driver provided.

i We have designed the front panel and the safety screw in a way that it cannot be screwed through the front panel so that it does not fall off / get lost during installation..

Flush-mounted model.

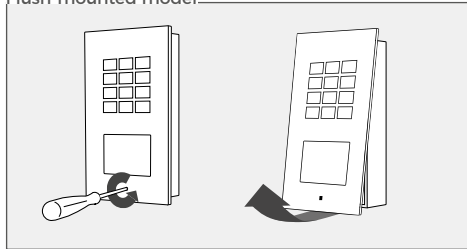

Surface-mounted model.

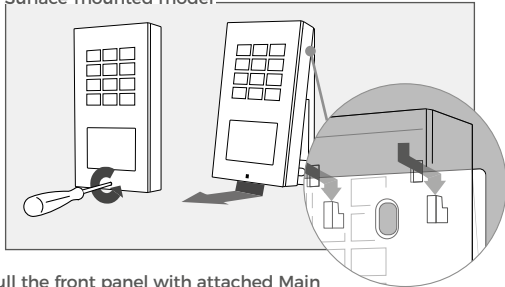

Turn the safety screw counter-clockwise until it is loose. Pull the front panel with attached Main Electrical Unit out of the mounting housing (backbox).

4.2 MOUNTING

Lead all cables and wires you want to connect to the device through the mounting housing (for retrofit version: through the hole in the existing panel).

Flush-mounted model

Please make sure that the outer frame of the flush-mounted housing rests on the outside of the wall and that the edge of the flush-mounted housing is sealed all around against moisture from the outside.

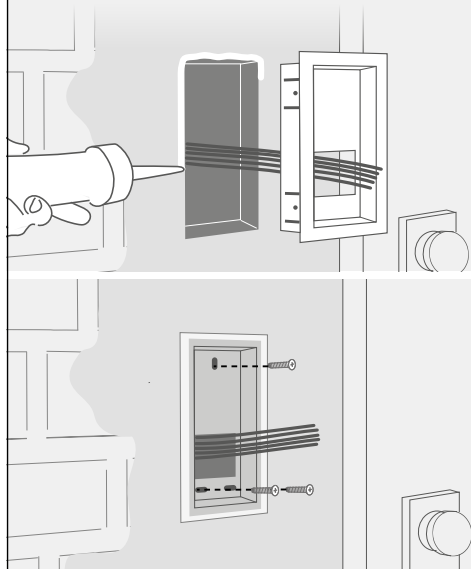

Surface-mounted model

Before mounting: Pierce through the middle of the rubber seal for the cable entry using a screwdriver.

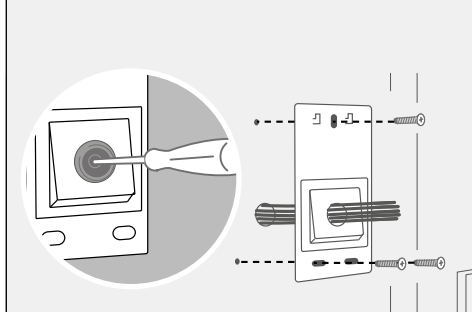

Retro Fit model

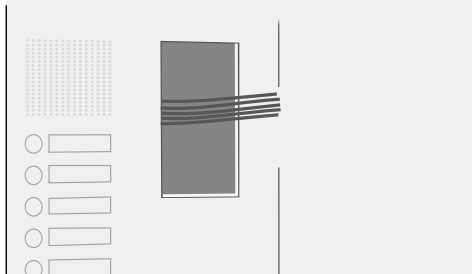

5

NETWORK CONNECTION OPTIONS

You can connect the device to the network by either using a WiFi 2.4 GHz connection or a network cable.



OPTION 1

Network cable (recommended, maintenance free)

Install a network cable (which is plugged into a network switch / router with Internet access) from the inside of your building to the assembly location. The network cable between the assembly location and the network switch / router can have a maximum length of 80 m/262 ft (IEEE 802.3). If you must span a distance of more than 80 meters/262 feet you can put a network switch in between. Make sure to use a high-quality Cat.5 network cable or better and with proper shielding (Screened Foiled Twisted Pair (S/FTP or SFTP)) whereby the shield is connected to the outer metal shield of the RJ45 plug (8P8C).

The device itself does not have an RJ45 socket. The scope of delivery includes an RJ45 adapter that can be routed out of the housing. As an alternative, the RJ45 connector of the network cable can be removed on the device side to connect the wires directly to the Phoenix strip according to the assignment under point 7 „CONNECTING THE DEVICE“.



OPTION 2

WiFi 2.4 GHz

When using WiFi please make sure you have a good WiFi signal at the assembly location of the device. You can increase the WiFi signal by using so called "WiFi repeaters", which can boost your WiFi signal. You should install such a WiFi repeater close to the assembly location of the device, typically inside your home and close to the device.

For further information regarding WiFi installations, please visit www.doorbird.com/wifi



If you have only two wires available at the assembly location, you may use the "DoorBird 2-Wire Ethernet PoE Converter A1071", sold separately. It allows you to transfer network data (Ethernet) and power (PoE) with a simple two-wire cable over long distances. For example, existing buildings with a simple two-wire bell wire can be equipped with network technology without having to retrofit any network cables.

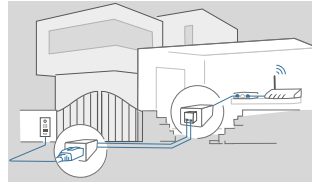

For reasons of network stability, we principally recommend using a network cable, as WiFi is sensitive to interference (range, house walls acting as shields, reliability of performance, third party WiFi networks, wireless transmitters causing interference in the area, etc.).

6

PREPARE POWER SUPPLY

The device does not have a battery as power supply, therefore, choose one of the following options.



OPTION 1

Power supply using the power supply unit (mains adapter)

To power the device using the provided mains adapter, 2 insulated wires are required. The power supply unit has a 300 cm (9.8 ft) long cable with two insulated wires. The network connection is then established via a network cable or alternatively via WiFi.



The provided mains adapter is only capable to power one device. It is not designed to power multiple devices simultaneously.

If you must power more than one device with one power supply, we recommend to use a PoE-Switch with PoE Standard IEEE 802.3af Mode A or an appropriate DIN rail power supply (see "OPTION 3").



NOTICE Do not plug the power supply unit into the wall socket yet. Only use the power supply unit provided along with the device, or a DIN-rail power supply unit (see "OPTION 3") that you can obtain from us separately, since this has been specially stabilized electrically and is equipped with an integrated audio interference reduction device. Other power supply units may destroy the device or cause poor transmission quality. The warranty automatically expires if you use a different power supply unit.

NOTICE The power supply unit is plugged into a wall socket, usually where the two wires from your assembly location come out of the wall in the interior of the house.



The provided mains adapter is not outdoor-ready and for indoor-use only.



OPTION 2

Power supply and network connection using PoE (Power over Ethernet)

To power the device via a PoE-Switch (e.g. D-Link DGS-1008P) or PoE-Injector (e.g. DoorBird Gigabit PoE Injector A1093), use a CAT.5 cable or higher in accordance with the PoE standard IEEE 802.3af Mode A.

A CAT.5 cable or higher must be used for this purpose, as network signals can only be transmitted over completely insulated, shielded and twisted cables. If you use PoE as a source of power, the four wires for PoE then simultaneously form the data line. The device will not start if your PoE-Switch/PoE-Injector does not support the PoE Standard IEEE 802.3af Mode A.

NOTICE Do not combine the power supply from the power supply unit (mains adapter) with the power supply via PoE.

You can find further information about PoE here:
<http://www.doorbird.com/poe>



1. Disconnect the PoE-Switch or PoE-Injector from the power grid.
2. Place the network cable in the installation site of the device.



OPTION 3

Power supply using a DIN rail power supply unit

Alternatively to the mains adapter, we offer DIN rail power supplies in our online shop, which can be installed by a specialist. The network connection is then made via a network cable or alternatively via WiFi.

7

CONNECTING THE DEVICE

It is possible to connect the cables and wires to the device conveniently and safely via the labeled screw connection terminal. You can connect all necessary cables and wires to the device now.

NOTICE Please remove any cables and wires from the connection ports of the device that you do not need.

The product comes with a disassembly tool that allows you to safely remove the connector from the screw terminal socket. Please do not use any other tool, e.g. a screwdriver, as this may damage the circuit board of the device.

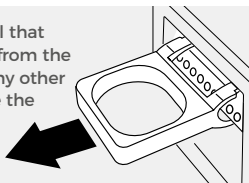

If you must power more than one device with one power supply, we recommend to use a PoE-Switch with PoE Standard IEEE 802.3af Mode A or an appropriate DIN rail power supply (see "OPTION 3").



Theoretically (not recommended by us), an unshielded, but over the whole length (max. 80 m/262 ft) twisted bell wire with two pairs of wires (first twisted pair of wires: "T+", "T-", second twisted pair of wires "R+", "R-") can be used for the network and PoE transmission as an alternative to a Cat.5 network cable or better. This is comparable to a Cat.3 network cable. In this case, however, we cannot guarantee the data throughput or the stability of the network connection and power supply; this must be measured and checked on site by qualified personnel over several hours (network data is transmitted at high frequency, therefore a shielded Cat.5 network cable twisted in pairs or better must normally be used).



For easier installation we strongly recommend to remove the plug from screw connection terminal while you connect the cables and wires.

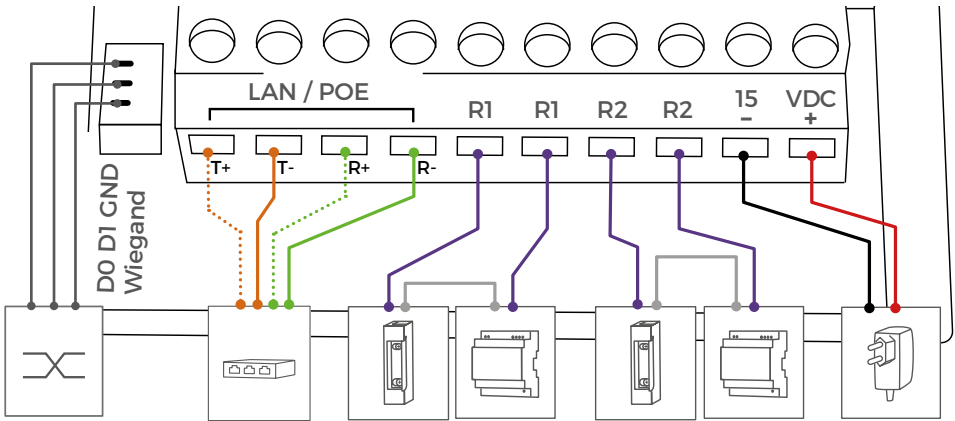

Port

LAN/POE
T+ T- R+ R-

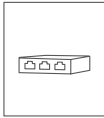

Description

The device does not have an integrated standardized RJ45 socket to ensure ...

- that the device rests as flat as possible on the wall.
- that no wall needs to be levered up.
- that a strong and inflexible Cat.6 or Cat.7 installation cable can be used.

Use only four wires (1, 2, 3 and 6) of a standard Network cable Cat.5 or better, coming from the Internet Router/PoE-Switch/PoE-Injector.

Cat.5 / Cat.6 Network cable









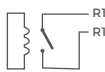
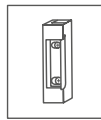

- T+ White and orange network cable wire (Number 1, Transmit Data +)
- T- Orange network cable wire (Number 2, Transmit Data -)
- R+ White and green network cable wire (Number 3, Receive Data +)
- R- Green network cable wire (Number 6, Receive Data -)

Cat.7 Network cable (Installation cable)

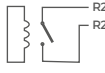
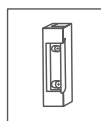

- T+ White network cable wire from pair "orange/white" (Number 1, Transmit Data +)
- T- Orange network cable wire from pair "orange/white" (Number 2, Transmit Data -)
- R+ White network cable wire from pair "green/white" (Number 3, Receive Data +)
- R- Green network cable wire from pair "green/white" (Number 6, Receive Data -)

NOTICE Do not power the device simultaneously via the power supply from the power supply unit (mains adapter) and the power supply via PoE.

<p>R1, R1</p> 		<p>Bi-stable latching relay #1, max. 24 V DC/AC, 1 A. Security feature: The relay keeps its state even in the case of loss of power. You can configure the default state of the relay (open/close) via the DoorBird App. These ports can be used to connect e.g. an electric door opener. The device does not supply power to the connected device. The power supply for the electric door opener must be installed separately.</p> <p> When wiring an electric door opener directly to the device. There is a risk that the electric door opener could be tampered by unauthorized third parties (e. g. by breaking the device and short-circuiting the wiring of the door opener). Therefore, we generally recommend the use of a remote safety relay mounted indoors (e. g. DoorBird I/O Door Controller A1081) for wiring an electric door opener for a more secure installation in your home.</p>
<p>R2, R2</p> 		<p>Bi-stable latching relay #, max. 24 V DC/AC, 1 A. Security feature: The relay keeps its state even in the case of loss of power. You can configure the default state of the relay (open/close) via the DoorBird App. These ports can be used to connect e.g. an electric door opener. The device does not supply power to the connected device. The power supply for the electric door opener must be installed separately.</p> <p> When wiring an electric door opener directly to the device. There is a risk that the electric door opener could be tampered by unauthorized third parties (e. g. by breaking the device and short-circuiting the wiring of the door opener). Therefore, we generally recommend the use of a remote safety relay mounted indoors (e. g. DoorBird I/O Door Controller A1081) for wiring an electric door opener for a more secure installation in your home.</p>
<p>15 VDC -</p> 		<p>15 V DC Power supply input, negative pole (-). Please connect the black wire of the power supply unit (mains adapter) supplied with this device if you do not power the device using PoE.</p> <p>NOTICE Do not power the device simultaneously via the power supply from the power supply unit (mains adapter) and the power supply via PoE.</p>
<p>15 VDC +</p> 		<p>15 V DC Power supply input, positive pole (+). Please connect the red wire of the power supply unit (mains adapter) supplied with the device here, if you do not power the device using PoE.</p> <p>NOTICE Do not power the device simultaneously via the power supply from the power supply unit (mains adapter) and the power supply via PoE.</p>
<p>D0</p>		<p>Data Low. For Wiegand output (RFID reader, Keypad). Max. 5 mA per output (data line). Wiegand can be turned on/off and configured via the DoorBird App.</p> <p>The Small parts bag provided contains a cable with tree individual wires (black, green, white) and plug. Please use this cable to connect your Wiegand device (D0: Green wire).</p>
<p>D1</p>		<p>Data High. For Wiegand output (RFID reader, Keypad). Max. 5 mA per output (data line). Wiegand can be turned on/off and configured via the DoorBird App.</p> <p>The Small parts bag provided contains a cable with tree individual wires (black, green, white) and plug. Please use this cable to connect your Wiegand device (D1: white wire).</p>
<p>GND</p>		<p>Ground. For Wiegand output (RFID reader, Keypad). Wiegand can be turned on/off and configured via the DoorBird App.</p> <p>The Small parts bag provided contains a cable with tree individual wires (black, green, white) and plug. Please use this cable to connect your Wiegand device (GND: Black wire).</p>



Please take care when connecting the cables and wires. Connecting the cables and wires the wrong way may damage the device. Wires without insulation material must not protrude out of the green screw connection terminal, it may lead to electrical short and damage the device.

8

ASSEMBLE THE DEVICE TO THE MOUNTING HOUSING (BACKBOX)

If you use the surface- or flush-mounted version, assemble the front panel with the attached Main Electrical Unit carefully using the orange (Torx+Pin) screw driver provided with the wall mounting-bracket / mounting housing. Turn the safety screw clockwise until it is hand-tight.

Flush-mounted model

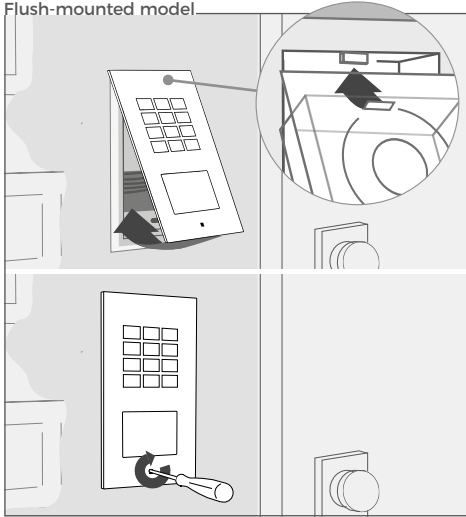

Surface-mounted model

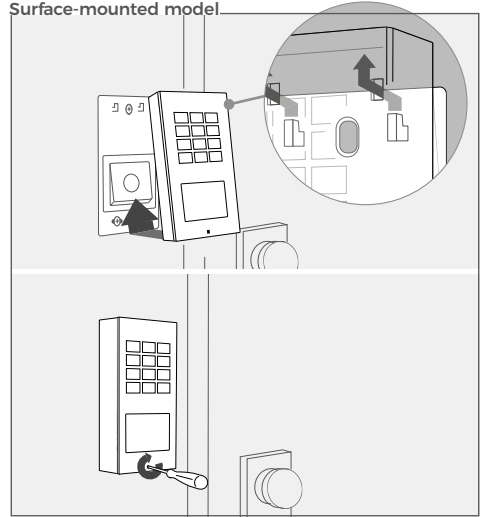

Tighten the safety screw by hand only (less than 5 newton meter [Nm]), otherwise the Main Electrical Unit housing may be damaged.

Retro Fit model

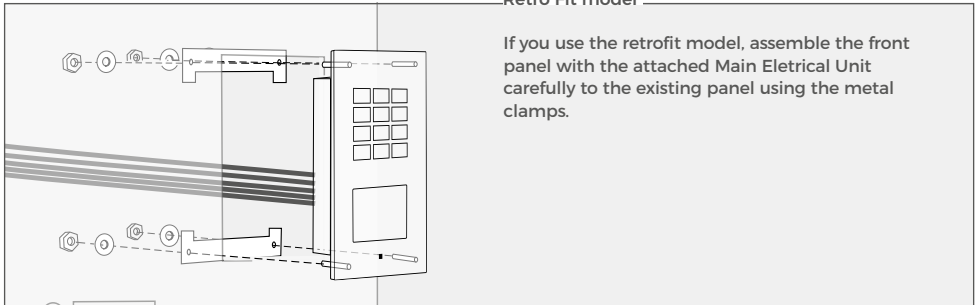

If you use the retrofit model, assemble the front panel with the attached Main Electrical Unit carefully to the existing panel using the metal clamps.

9

ACTIVATE THE DEVICE

If the device is to be supplied with power by a mains adapter, plug the power adapter of the device into a wall socket. If the device is to be powered via PoE, switch on the PoE-Switch/ PoE-Injector which is connected to the device. If the device is to be powered via DIN-rail power supply, switch on the DIN-rail power supply.

The Keypad LEDs indicate whether the device is supplied with power. The LEDs light up in white color a few seconds after you have connected the device to the power supply.

If Keypad LEDs do not light up, please check the power supply. When using a wall-plug power supply and not PoE, please check whether you have connected the positive pole and negative pole to the device correctly.

The device is ready for operation (booting up process, any software updates, etc.) once it has emitted a short diagnosis sound (two beeps) from the integrated piezo speaker and the Diagnostic LEDs light up for a few seconds in blue color. This may last for up to 5 minutes.

10

DOWNLOADING AND INSTALLING THE APP

Download the "DoorBird" App by Bird Home Automation onto your mobile device from the Apple App Store or Google Play Store. You can always find the most up-to-date version of the App manual on www.doorbird.com/support

If you use WiFi for connecting the device to your Internet Router, first go to the DoorBird App > "WiFi Setup" and follow the instructions.

If you have finished the WiFi setup or have connected the device to your Internet Router by means of a network cable, go to the DoorBird App > "Add device" and click on the QR code icon in the "User" field. Scan the user QR code found on the "Digital Passport" provided with the device.

If you have problems adding the device to the App please check if the device is online (www.doorbird.com/checkonline). If the device is not online, please check the WiFi or network cable connection again.

DIAGNOSTIC-LEDS

Both LEDs light up blue:

for 5 seconds continuously illuminated
– Device is connected to the internet.

for 30 seconds with flashing intervals of 1 second
– Device has no internet connection.

for 30 seconds with flashing intervals of 3 seconds
– Device has no network connection.

Both LEDs light up yellow:

for 30 seconds with flashing intervals of 1 second
– Device has entered WiFi setup mode

DIAGNOSTIC SOUNDS

The device may emit brief diagnostic sounds after it has been connected to power supply / network / Internet, e.g. upon boot process finished, press of a key, WiFi Setup Mode enabled, RFID Reader detected tag, Relay triggered.

TAMPER SENSOR

The device has a built-in tamper sensor that can be configured via the app to send an alert over the network (e.g. a push notification) if the device is moved during operation.

BLUETOOTH TRANSCEIVER

The device has a built-in Bluetooth® transceiver. Compatible with the DoorBird Bluetooth Keyfob Remote A8007.

DOORBIRD CONNECT

The device features many options to integrate it into third-party applications. For information, terms and conditions see www.doorbird.com/connect

MAINTENANCE FOR DOORBIRD PRODUCTS

Cleaning and maintenance instructions

All DoorBird door stations are made of high-quality materials and are designed for a durable lifetime. Since door stations are usually installed in unprotected outdoor areas, they are exposed to adverse weather conditions and aggressive substances, especially close to frequently used roads, in coastal and industrial areas. Therefore please consider the following care instructions. Unfortunately, we cannot accept any liability for damage if these instructions are not being observed.

Aggressive dirt such as bird droppings should be removed as quickly as possible.



Never use abrasive detergents such as steel wool or scouring milk!

Warm water is usually sufficient, if necessary with a little detergent, a soft cloth or brush. Plastic parts (camera or name tags) must not be treated with metal care products. Remove all residues of cleaning agents or lubricants to avoid stains or discolouration after the maintenance.

Stainless Steel

Only high-quality German stainless steel is used for all available DoorBird door stations. However, high-quality stainless steel can also rust, as approx. 70 % of stainless steel is made of iron. Rust resistance is only achieved by a protective layer (also called passive layer), which covers the iron like a skin. This protective layer consists essentially of chromium and other precious metals.

Iron particles, grinding dust and chips deposited on stainless steel can lead to corrosion (rust film). These iron particles can be found everywhere, but especially in coastal and industrial areas and close to frequently used roads. Please remove ferrous deposits immediately, as they will attack your door station and lead to real rust if not removed. To remove rust, simply wipe off the dust; in addition, a care product is recommended, e.g. WD 40, available e.g. at Amazon for less than € 5.00. Simply apply in a thin layer and rub in. The same applies if rust appears on the engravings on the stainless steel surface.

Cement or lime splashes should be carefully removed as soon as possible with a wooden spatula before hardening.

The following cleaning detergents are not to be used as they reduce corrosion resistance:

- products containing chloride and hydrochloric acid
- Bleach (in case of accidental use, rinse thoroughly with water)
- Silver polish

After the cleaning with clear water wipe with damp cloth and rub dry to avoid lime traces. Lime residues can be avoided by using demineralised water.

Stainless steel PVD coated

PVD coated, chrome-plated or gold-plated surfaces are recommended to be cleaned with a grease-dissolving detergent and clear water or with a clean and dust-free microfibre cloth. For high-gloss surfaces, use a scratch-free cloth (e.g. cleaning cloth for glasses, furniture polishing cloth, etc.).

Lacquered surfaces

Clean painted surfaces and lettering with a soft, scratch-free cloth moistened with a mild soap solution (e.g. cleaning cloth for glasses, furniture polishing cloth, etc.). To prevent stains or discolouration, the detergents should be wiped off without leaving any residue. Be particularly careful with lettering in order not to damage the film or the print.

Real burnished brass and architectural bronze

The surface finish „real burnished brass“ and „architectural bronze“ is a cold burnished finish, which is sealed with a boat wax. As the surface is open to diffusion, it is advisable to apply a subsequent layer of wax at intervals (approx. 6-18 months) using a soft cloth (flow cloth), allow it to soak in for a while and then rub it evenly dry with a dry cloth. We recommend a wax such as Teroson WX 990 by Henkel.

Chemical cleaning agents of any kind must **NOT** be used.

Avoid touching the surface with your fingers during installation. Wearing powder-free latex gloves is recommended.

Depending on the weather conditions, the processed surface may change, forming its characteristic, individual appearance.

LEGAL NOTES

General remarks

1. DoorBird is a registered trademark of Bird Home Automation GmbH.
2. Apple, the Apple logo, Mac, Mac OS, Macintosh, iPad, Multi-Touch, iOS, iPhone and iPod touch are trademarks of Apple Inc.
3. Google, Android and Google Play are trademarks of Google, Inc.
4. The Bluetooth® word mark and logos are registered trademarks of Bluetooth SIG, Inc.
5. QR Code is a registered trademark of Denso Wave Incorporated in Japan and other countries.
6. All other company and product names may be trademarks of the respective companies with which they are associated.
7. We reserve the right to make changes to our products in the interests of technical advancement. The products shown may also look different from the products supplied based on ongoing enhancement.
8. Reproducing or using texts, illustrations and photos from this instruction manual in any media – even if only in the form of excerpts – shall only be permitted with our express written consent.
9. The design of this manual is subject to copyright protection. We do not accept any liability for any errors or any erroneous content or printing errors (even in the case of technical specifications or within graphics and technical sketches).
10. Our products are in compliance with all technical guidelines, electrical and telecommunications regulations applicable in Germany, the EU and the USA.
11. Our products and also the components contained therein (ICs, software, etc.) may only be used for civilian non-military purposes.

Data privacy and data security

1. For maximum security, the device uses the same encryption technologies as are used in online banking. For your security, no port forwarding or DynDNS is used either.
2. The data centre location for remote access over the Internet by means of an App is obligatory in the EU if the determined Internet IP-Address location of the device is within the EU. The data centre is operated in line with the most stringent security standards.
3. Video, audio and any other surveillance methods can be regulated by laws that vary from country to country. Check the laws in your local region before installing and using this device for surveillance purposes.

If the device is a door-, indoor station or camera:

- In many countries video and voice signal may only be transmitted once a visitor has rung the bell (data privacy, configurable in the App).
- Please carry out the mounting in such a way that the detection range of the camera limits the device exclusively to the immediate entrance area.
- The device may come with a visitor history and motion sensor. You can activate/deactivate this function if required.

If necessary, indicate the presence of the device in a suitable place and in a suitable form.

Please observe any relevant country-specific statutory regulations concerning the use of surveillance components and surveillance cameras applicable at the installation site.

Check with the property owner and your house community if you are allowed to install and use this product. Bird Home Automation GmbH cannot be held responsible for any miss-use or miss-configuration of this product, including the unauthorized opening of a door.

Bird Home Automation cannot be held responsible for damages caused by improper existing installations or improper installation.

Software and operating system's updates (so-called "firmware updates") are generally automatically installed on the products of Bird Home Automation GmbH via Internet, if technically possible. Automatic firmware updates keep the products' software up to date so that they always work reliably, safely and efficiently. Through further development, features can be added, extended or slightly changed. Major changes or limitations to existing features will generally occur if Bird Home Automation GmbH deems it necessary (e.g. for data protection, data security or stability reasons, or to keep them up to date). When a firmware update is available, Bird Home Automation GmbH's servers generally automatically distribute it to

all compatible products connected to the Internet or Bird Home Automation GmbH's servers. This process is gradual and can take several weeks. As soon as a product receives a firmware update, the system will be installed and will restart by itself. Installed firmware updates cannot be undone. Since the products and software of Bird Home Automation GmbH are not explicitly customer-specific products, a customer cannot deny an automatic update if the product is connected to the Internet or to the Bird Home Automation GmbH's server.

Publisher

Bird Home Automation GmbH
Umlandstraße 165
10719 Berlin
Germany

Web: www.doorbird.com
Email: hello@doorbird.com

It is possible that these manual still contains typographical errors or printing errors. The information in this manual will be checked regularly and corrections will be made in the next version. We accept no liability for errors of a technical or printing nature and their consequences.

INSTALLATIONSANLEITUNG

Lesen Sie diese Anleitung sorgfältig, bevor Sie die Komponenten in Betrieb nehmen. Bewahren Sie die Anleitung zum späteren Nachschlagen auf!

Wenn Sie das Gerät anderen Personen zur Nutzung überlassen, übergeben Sie auch diese Bedienungsanleitung.

Die stets aktuelle Version der Installationsanleitung finden Sie unter www.doorbird.com/de/support

Zur Vereinfachung der Begriffe verwenden wir „Gerät“ für das Produkt „IP Zutrittskontrollgerät A1121“ sowie „mobiles Endgerät“ für ein Smartphone/Tablet.

Haftung

Die Erstellung dieses Dokuments wurde sorgfältig vorbereitet. Bitte informieren Sie Bird Home Automation GmbH über etwaige Ungenauigkeiten oder Unterlassungen. Bird Home Automation GmbH kann nicht für technische oder typografische Fehler verantwortlich gemacht werden und behält sich das Recht vor, Änderungen an dem Produkt und den Handbüchern ohne vorherige Ankündigung vorzunehmen. Bird Home Automation GmbH übernimmt keinerlei Garantie in Bezug auf das in diesem Dokument enthaltene Material, einschließlich, aber nicht beschränkt auf die implizierten Garantien der Marktgängigkeit und Eignung für einen bestimmten Zweck. Bird Home Automation GmbH haftet nicht für Neben- oder Folgeschäden im Zusammenhang mit der Bereitstellung, Durchführung oder Verwendung dieses Materials. Das Gerät darf nur für den vorgesehenen Zweck verwendet werden.

Gerätemodifikationen

Dieses Gerät muss in Übereinstimmung mit den Anweisungen in der Installationsanleitung installiert und verwendet werden. Dieses Gerät enthält keine vom Benutzer zu wartenden Komponenten. Durch unbefugte Gerätemodifikationen oder Änderungen erlöschen alle anwendbaren Zertifizierungen und Zulassungen.

Verwendete Symbole



Achtung: Weist auf eine gefährliche Situation hin, die, falls nicht verhindert, zum Tod oder schweren Verletzungen führt.



Warnung: Weist auf eine gefährliche Situation hin, welche, falls nicht verhindert, zum Tod oder schweren Verletzungen führen kann.



Vorsicht: Weist auf eine gefährliche Situation hin, welche, falls nicht verhindert, zu geringfügiger oder mäßiger Verletzung führen kann.



Bitte beachten: Weist auf eine gefährliche Situation hin, welche, falls nicht verhindert, zu Sachschäden führen kann.



Wichtig: Weist auf wichtige Informationen hin, die den richtigen Betrieb des Produkts gewährleisten.



Hinweis: Weist auf nützliche Informationen hin, die die optimale Verwendung des Geräts unterstützen.

Gefahrenhinweise



WARNUNG

- Einbau, Montage und Servicearbeiten elektrischer Geräte dürfen ausschließlich durch eine Elektrofachkraft erfolgen. Bei Nichtbeachten besteht die Gefahr schwerer gesundheitlicher Schäden oder Lebensgefahr durch elektrische Stromschläge.
- Geräte mit 110-240 V Anschluss: Das Gerät darf nur an eine leicht zugängliche Netz-Steckdose angeschlossen werden. Bei Gefahr ist der Netzstecker zu ziehen.
- Benutzen Sie für die Stromversorgung des Gerätes ausschließlich das mitgelieferte Originalnetzteil, separat erhältliche Hutschiennetzteile oder einen in dieser Anleitung empfohlenen PoE-Switch/PoE-Injektor.
- Durch elektrostatische Aufladung kann bei direktem Kontakt mit der Leiterplatte das Gerät zerstört werden. Vermeiden Sie daher ein direktes Berühren der Leiterplatte zu jeder Zeit.
- Norm EN 60065 bzw. EN 60950 bzw. EN 62368 beachten.
- Verwenden Sie das Gerät nicht, wenn es von außen erkennbare Schäden z. B. am Gehäuse, an Bedienelementen oder an den Anschlussbuchsen bzw. eine Funktionsstörung aufweist. Im Zweifelsfall lassen Sie das Gerät von einer autorisierten Fachkraft prüfen.
- Öffnen Sie das Gerät nicht. In solchen Fällen erlischt jeder Gewährleistungsanspruch! Für Folgeschäden übernehmen wir keine Haftung! Das Gerät enthält keine durch den Anwender zu wartenden Teile. Im Fehlerfall lassen Sie das Gerät von einer autorisierten Fachkraft prüfen.
- Aus Sicherheits-, Zulassungs- und Lizenzgründen (CE/FCC/IC etc.) ist das eigenmächtige Umbauen und/oder Verändern des Gerätes nicht gestattet.
- Das Gerät ist kein Spielzeug! Erlauben Sie Säuglingen und Kindern nicht damit zu spielen.
- Um Erstickungsgefahr zu vermeiden, halten



WARNUNG

- Sie das Verpackungsmaterial von Säuglingen und Kindern fern. Plastikfolien/-tüten, Styroporsteile etc. sind kein Spielzeug und können gefährlich für Kinder sein. Entsorgen Sie das Verpackungsmaterial sofort nach der Entnahme des Produkts. Verwenden Sie das Verpackungsmaterial nicht wieder.
- Verlegen Sie Kabel stets so, dass diese keine Gefährdungen für Menschen und Haustiere darstellen.
 - An Teilen im Gerät liegt Spannung an. Berühren Sie keine Teile, die nicht mit der Installation, der Verdrahtung oder dem Anschluss verbunden sind. Elektrische Stromschläge können die Folge sein.
 - Halten Sie die Geräte, die nicht als wetterfest gekennzeichnet sind, von Wasser oder anderen Flüssigkeiten fern.
 - Führen Sie keine Installation durch und stellen Sie keine Verbindungen her, während die Stromversorgung eingeschaltet ist. Beschädigungen am Gerät oder elektrische Stromschläge können die Folge sein.
 - Bevor Sie die Stromversorgung einschalten, stellen Sie sicher, dass die Drähte nicht gekreuzt oder kurzgeschlossen sind. Feuer oder elektrische Stromschläge können die Folge sein.
 - Hochspannung kann intern vorhanden sein. Öffnen Sie das Gerät nicht. Elektrische Stromschläge können die Folge sein.
 - Das Gerät ist nicht explosionsgeschützt. Nicht in der Nähe von Gasen oder brennbaren Materialien installieren oder verwenden. Feuer oder Explosion können entstehen.
 - Installieren Sie nicht zwei Stromversorgungen parallel zu einem einzigen Eingang. Feuer oder Beschädigung des Gerätes können entstehen. Achten Sie darauf, nur ein einziges Netzteil an das Gerät anzuschließen.
 - Schließen Sie keinen Anschluss am Gerät an eine Netzstromleitung an. Feuer oder elektrische Stromschläge können die Folge sein.
 - Stellen Sie sicher, dass das Netzkabel nicht beschädigt oder gequetscht ist. Wenn das Netzkabel gebrochen ist, kann es zu einem Brand oder elektrischen Stromschlag kommen.
 - Nichts mit nassen Händen anstecken oder abziehen. Elektrische Stromschläge können die Folge sein.
 - Führen Sie kein Metall oder brennbares Material in das Gerät. Feuer, elektrische Stromschläge oder Gerätestörungen können die Folge sein.
 - Bestehende Verdrahtungen wie Türgong-

verdrahtung usw. können Hochspannungs-Wechselstrom enthalten. Schäden am Gerät oder elektrische Stromschläge können auftreten. Die Verdrahtung und Installation muss von einem qualifizierten Elektriker durchgeführt werden.

- Geräteremontage an Wand oder Decke: Vermeiden Sie Installationsorte, an denen das Gerät Erschütterungen oder Stößen ausgesetzt ist.
- Bei Geräten mit Erdungsklemmen muss eine Erdung angeschlossen werden. Feuer oder Gerätestörungen können die Folge sein.
- Bei Geräten mit Kunststoffglas oder Echtglas, keinen hohen Druck auf das Glas ausüben. Bei Bruch kann es zu Verletzungen kommen.
- Bei Geräten mit LCD, wenn LCD beschädigt ist, nicht mit dem Flüssigkristall in Kontakt kommen. Verletzungen können die Folge sein. Wenn nötig, spülen Sie den Mund aus, reinigen Sie Ihre Augen oder Haut mit klarem Wasser für mindestens 15 Minuten und wenden Sie sich an Ihren Arzt.
- Bringen Sie nichts auf dem Gerät an und verdecken Sie das Gerät nicht mit einem Tuch, Silikon, Klebstoff, Farbe, separater Abdeckung etc. Es können Feuer- oder Gerätestörungen auftreten.
- Installieren Sie das Gerät nicht an einer der folgenden Orte. Feuer, Stromschlag oder Gerätestörungen können die Folge sein.
- Orte unter direktem Sonnenlicht oder Orte in der Nähe von Heizgeräten, die in der Temperatur variieren.
- Orte mit Staub, Öl, Chemikalien, Schwefelwasserstoff (heiße Quellen).
- Orte, die extremer Feuchtigkeit und Luftfeuchtigkeit ausgesetzt sind, wie Bäder, Keller, Gewächshäuser, etc.
- Orte, an denen die Temperatur extrem niedrig ist, wie z. B. in einem gekühlten Bereich oder vor einer Klimaanlage.
- Orte, die Dampf oder Rauch ausgesetzt sind (z.B. in der Nähe von Heiz- oder Kochflächen).
- Orte, an denen Geräusch erzeugende Geräte wie Dimmschalter oder Wechselrichter-Elektrogeräte in unmittelbarer Nähe sind.
- Orte, die häufigen Vibrationen oder Stößen ausgesetzt sind.
- Bei Geräten mit Gegensprechfunktion ist darauf zu achten, dass ein Anruftest durchgeführt wird, bei dem beide Gegensprechergeräte auf geringer Lautstärke eingestellt sind. Ein plötzlicher Anruf etc. kann ankommen und das Gehör schädigen.
- Wenn das Gerät nicht ordnungsgemäß funktioniert, ziehen Sie den Netzstecker aus der Steckdose.

- Alle Geräte, die nicht als wetterfest gekennzeichnet sind, sind nur für den Innenbereich konzipiert und nicht im Freien zu benutzen.
- Geräte, die als wetterfest gekennzeichnet sind, nicht mit Hochdruckwasser besprühen. Gerätestörungen können die Folge sein.
- Bei Sach- oder Personenschäden, die durch unsachgemäße Handhabung oder Nichtbeachten der Gefahrenhinweise verursacht werden, übernehmen wir keine Haftung. In solchen Fällen erlischt jeder Gewährleistungsanspruch! Für Folgeschäden übernehmen wir keine Haftung.
- Bei Geräten die mit Netzteil ausgeliefert werden: Gemäß Art. 33 der REACH-Verordnung (Verordnung (EG) Nr. 1907/2006) informieren wir sie, dass der Metallkontakt des Steckerpins der Netzteilandesadapter eine Konzentration von >0,1 % des in der REACH-Verordnung gelisteten Stoffes EC / List no.: 231-100-4 (Blei) enthält. Bei bestimmungsgemäßer Verwendung sind keine Maßnahmen erforderlich, um das Produkt aufgrund der Bleikonzentration sicher verwenden zu können.

Sicherheitsanweisungen



- Die Verwendung des Geräts muss unter Beachtung der örtlich geltenden rechtlichen Bestimmungen erfolgen.
- Lagern Sie das Gerät in einer trockenen und belüfteten Umgebung.
- Achten Sie darauf, dass das Gerät weder Stößen noch starkem Druck ausgesetzt ist.
- Installieren Sie das Gerät nicht an instabilen Halterungen, Oberflächen oder Wänden. Stellen Sie sicher, dass das Material stabil genug ist, um das Gewicht des Geräts zu tragen.
- Verwenden Sie bei der Installation des Geräts ausschließlich passende Werkzeuge. Ein zu großer Kraftaufwand mit Werkzeugen kann das Gerät beschädigen.
- Verwenden Sie keine chemischen, ätzenden oder aerosolhaltigen Reinigungsmittel.
- Verwenden Sie zum Reinigen ein sauberes, trockenes Tuch.
- Verwenden Sie nur Zubehör, das den technischen Daten des Geräts entspricht. Dieses ist von Bird Home Automation GmbH erhältlich.
- Verwenden Sie ausschließlich Ersatzteile die von Bird Home Automation GmbH bereitge-

stellt oder empfohlen werden.

- Versuchen Sie nicht, das Gerät selbstständig zu reparieren. Wenden Sie sich bezüglich Reparatur und Wartung an Bird Home Automation GmbH.
- Halten Sie das Gerät mehr als 1 m (3,3") entfernt von Mikrowelle, Radio, TV, WLAN Router und anderen drahtlosen Geräten.
- Bei Geräten mit Gegensprechfunktion oder eingebautem Lautsprecher oder eingebautem Mikrofon oder Signalübertragungsfunktion, installieren Sie die Drähte mehr als 30 cm (12") entfernt von 100-240 V Wechselstromverdrahtung. Ansonsten können Wechselstrom-induzierte Geräusche und/oder Geräte-Störungen auftreten.
- Installieren Sie das Gerät in einem Bereich, der für zukünftige Inspektionen, Reparaturen und Wartungen zugänglich ist.
- Wenn das Gerät in der Nähe eines Mobiltelefons verwendet wird, kann das Gerät gestört werden.
- Das Gerät kann beschädigt werden, wenn es fallen gelassen wird. Mit Vorsicht behandeln.
- Das Gerät wird während eines Stromausfalls außer Betrieb gesetzt.
- Bei Geräten mit Gegensprechfunktion oder eingebautem Lautsprecher oder eingebautem Mikrofon kann das Gerät in Bereichen, in denen Antennen von Mobilfunksendern, Radio- oder TV-Sendern in der Nähe sind, beeinträchtigt werden.
- Bei Geräten mit LCD-Bildschirm muss im Voraus darauf hingewiesen werden, dass bei einem LCD-Panel, obwohl es mit sehr hohen Präzisionstechniken hergestellt wird, unvermeidlich ein sehr kleiner Teil seiner Bildelemente nicht immer beleuchtet oder gar nicht beleuchtet wird. Dies gilt nicht als Gerätefehler.
- Bei Geräten mit Gegensprechfunktion können Umgebungsgeräusche um das Gerät herum eine reibungslose Kommunikation behindern. Dies ist keine Fehlfunktion.
- Bei Geräten mit Benutzername/Passwort ist der Anwender für den Zugriff mittels Benutzername/Passwort auf das Gerät verantwortlich. Vergewissern Sie sich ein Passwort zu verwenden, das von einem Dritten nicht leicht erraten werden kann. Wir empfehlen Ihnen, das Passwort regelmäßig zu ändern.
- Wir haften unter keinen Umständen für Schäden, die aufgrund von Fehlern in der Stromversorgung, Netzwerkgeräten oder Endgeräten auftreten; Ausfälle aufgrund von Internetanbietern und Mobilfunkanbietern; Ausfälle aufgrund von getrennten oder

gestörten Leitungen und andere Übertragungsverluste, die es unmöglich machen, unseren Dienst zu erbringen, sowie allen anderen Ursachen die außerhalb unserer Verantwortung liegen; Oder, wenn während der Übertragung ein Fehler oder fehlende Daten auftreten.

Transport

NOTICE Bei Bedarf transportieren Sie das Gerät in der Originalverpackung oder einer entsprechenden Verpackung, so dass Schäden vermieden werden.

Gewährleistung

Informationen zur Gewährleistung des Geräts finden Sie unter www.doorbird.com/de/warranty



Informationen zur Entsorgung elektrischer und elektronischer Geräte (für Privathaushalte)

Dieses Symbol auf Produkten oder begleitenden Dokumenten weist darauf hin, dass elektrische oder elektronische Geräte nicht mit dem allgemeinen Hausmüll entsorgt werden sollten. Bitte bringen Sie solche Produkte zu den vorgesehenen Sammelstellen, wo sie kostenfrei entgegengenommen und der geeigneten Abfall- und Wiederverwertung zugeführt werden. Alternativ dazu können Sie in einigen Ländern die Produkte beim Kauf eines äquivalenten neuen Produktes auch bei einem örtlichen Einzelhändler zurückgeben. Die ordnungsgemäße Entsorgung dieses Produkts trägt dazu bei, wertvolle Rohstoffe zu sparen und möglichen negativen Auswirkungen auf die Gesundheit und die Umwelt vorzubeugen, die durch eine ungeeignete Abfallentsorgung entstehen können. Bei den örtlichen Behörden erhalten Sie genauere Informationen zu Ihrer nächsten zuständigen Sammelstelle. Abhängig von der nationalen Gesetzgebung können für die unvorschriftsmäßige Entsorgung solcher Abfälle Strafen verhängt werden.

Informationen zur Entsorgung in Ländern außerhalb der Europäischen Union

Dieses Symbol gilt nur in der Europäischen Union. Wenn Sie dieses Produkt wegwerfen möchten, kontaktieren Sie bitte die zuständigen Behörden oder Händler in Ihrem Land, um sich über die vorschriftsmäßige Entsorgung zu informieren.

KOMPONENTEN*

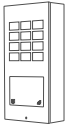

1x Elektrische Haupteinheit mit Frontblende



1x Wandmontagehalterung (Aufputz-Version)



1x Wandmontage-Rückgehäuse (Unterputz-Version)



Installationsanleitung



1x Quickstartanleitung mit Digital Passport

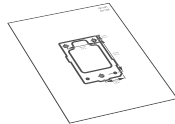

1x Bohrschablone



1x Steckernetzteil (110 - 240 V AC auf 15 V DC) mit bis zu 4 Landesadaptern



1x RJ45 Adapter



1x Demontagewerkzeug für Schraubklemmenblockstecker



Kleinteile

* Die Zeichnungen in dieser Anleitung können optisch von ihrem erworbenen Produkt abweichen .

GERÄT

Vorderseite

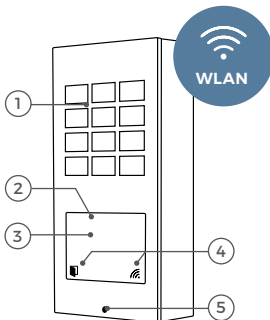

- 1) Tastenfeld (Keypad) mit 12 Tasten
- 2) Dual-Frequenz RFID Leser (125 KHz, 13.56 MHz)
- 3) Bluetooth-Transceiver
- 4) Statussymbole mit Diagnose LEDs
- 5) Sicherheitsschraube

Rückseite

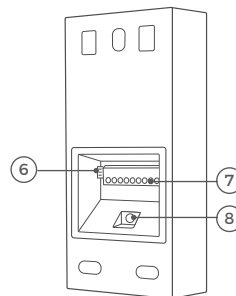

- 6) Wiegand Buchse
- 7) Schraubklemmenblock
- 8) Setup Taste (SET) des Geräts, um z.B. die WLAN-Schnittstelle des Geräts mit Hilfe der DoorBird App zu konfigurieren.

Die Unterputz- und Retrofit-Version kann optisch abweichen.

VIDEOS

Sie können sich durch die Installation mit unseren Installationsvideos auf www.doorbird.com/de/support begleiten lassen. In den Videos wird jeder Installationsschritt einzeln und gut dokumentiert dargestellt.

INSTALLATION

Alle folgenden Schritte sollten von einem fachkundigen Erwachsenen sorgsam und unter Berücksichtigung sämtlicher geltender Schutzvorschriften durchgeführt werden. Sollten Sie Fragen haben, wenden Sie sich bitte direkt an uns oder eine kompetente Fachkraft.



Achten Sie darauf, dass alle Drähte, die Sie für die Installation verwenden, über die gesamte Länge unbeschädigt und für die Verwendungsart zugelassen sind.

Netzwerkgeschwindigkeit und Netzwerkkomponenten

Stellen Sie sicher, dass Ihre Internetverbindung über mindestens 0,5 Mbit/s Uploadgeschwindigkeit verfügt. Das Nutzererlebnis ist nur so gut wie die Netzwerkgeschwindigkeit, Netzwerkstabilität und Qualität Ihrer Netzwerkkomponenten, wie z.B. Ihr Internet Router und WLAN Access Points oder WLAN Repeater. Stellen Sie sicher, dass Ihre Netzwerkkomponenten nicht älter als zwei Jahre sind, von einem namhaften Hersteller gefertigt wurden und über die neuste Firmware verfügen. Wenn diese Voraussetzungen nicht erfüllt sind, können Push-Mitteilungen verzögert oder gar nicht auf Ihrem mobilen Endgerät angezeigt werden.

Anforderungen:

High Speed Internet (Festnetz): DSL, Kabel oder Glasfaser

Netzwerk: Ethernet Netzwerk, mit DHCP

1

STROM ABSCHALTEN



Sorgen Sie dafür, dass alle Leitungen, die zum Montageort führen, stromlos sind, z.B. Stromversorgung des Geräts oder eines elektrischer Türöffners.

2

DEMONTAGE DES BESTEHENDEN ZUTRITTSKONTROLLGERÄTS

Demontieren Sie, falls an der Hauswand bereits vorhanden, das bestehende Zutrittskontrollgerät.

3

MONTAGEORT FESTLEGEN



Setzen Sie das Gerät keinem direktem Sonnenlicht aus. Die Gehäusetemperatur kann die maximal zulässige Temperaturgrenze überschreiten. Dies kann zu Beschädigungen elektrischer und mechanischer Komponenten des Geräts und zu Verletzungen führen, insbesondere bei der Berührung von Außenteilen des Geräts. Weiße und helle silberfarbene Frontblenden absorbieren weniger Sonnenlicht als dunkle.



Ein durch direkte Sonneneinstrahlung hervorgerufener Defekt ist nicht von der Gewährleistung abgedeckt.

Wichtiger Hinweis zur Hohlraummontage (z.B. in Stelen und Briefkästen):



Zum Schutz der elektronischen Einheiten sorgen Sie bitte für die Absicherung der technischen Komponenten vor Tropf- und Laufwasser, das durch Kondensat entsteht oder durch Öffnungen in den Montageaum eindringt. Weiter ist berücksichtigen, dass es zum Schutz der elektronischen Einheiten innerhalb des Montageaums nicht zu einer Staunässe kommen darf.



Es ist für ausreichende Luftzirkulation zu sorgen und den ungehinderten Abfluss von Wasser am Fuß der Installation.

Bei Nichtberücksichtigung wird eine Gewährleistung abgelehnt.

MONTAGE DES RÜCKGEHÄUSES

Das Produkt ist als Aufputz-, Unterputz- und Retrofit version erhältlich. Bei der Unterputzvariante ist die Frontblende etwas größer, damit das Loch in der Wand besser abgedeckt ist, und das Rückgehäuse besteht statt aus Plastik vollständig aus Metall.

Bei der Nachrüstversion ist die Frontblende etwas größer, um das Loch in der vorhandenen Blende besser abzudecken, und die Montage erfolgt nicht mit einem separaten Montagerückgehäuse, sondern mit Metallklammern.

Unterputzmodell

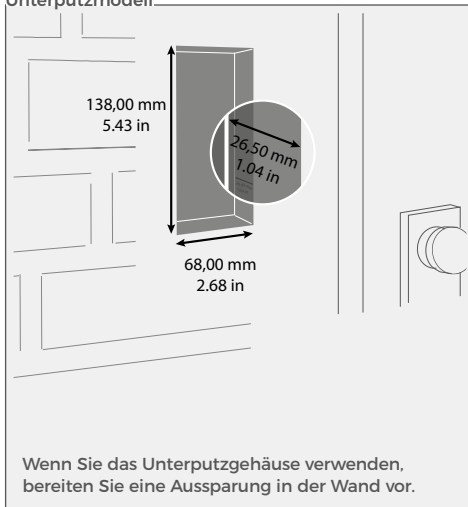

Retrofit-Modell

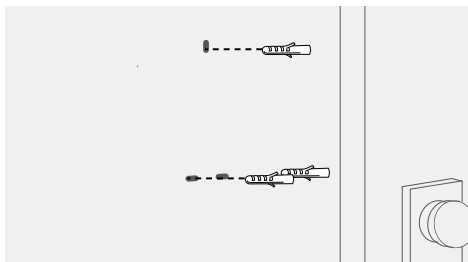
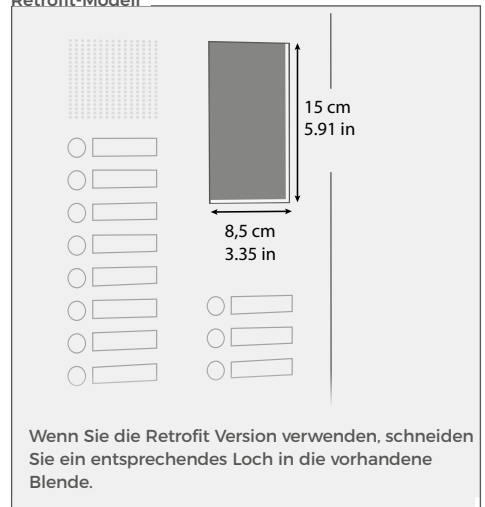

Wenn die Hauswand nicht aus Holz besteht, bohren Sie gemäß der Bohrschablone Dübellöcher mit einem Durchmesser von 5 mm in die Wand und setzen Sie die mitgelieferten Dübel ein.

Wenn die Wand aus Holz besteht, sind üblicherweise keine Dübel erforderlich. Für die Montage des Gerätes auf einer Isolierwand gibt es spezielle Dübel, z.B. Fischer Isolierdübel.



Wenn Sie Löcher bohren, Schrauben setzen oder eine Wand aufbrechen, achten Sie darauf, dass sich keine Kabel oder Leitungen (Gas, Wasser usw.) dahinter befinden.

4.1 ENTFERNEN DER FRONTBLENDE (GILT NUR FÜR A1121 AUFPUTZ UND UNTERPUTZ)

Entfernen Sie die Frontblende mit der elektrischen Haupteinheit vorsichtig mit dem mitgelieferten orangenen Schraubendreher (Torx + Pin) vom Gehäuse.

 Die Frontblende und die Sicherheitsschraube sind so konstruiert, dass sie nicht aus der Frontblende herausgeschraubt werden kann. Dadurch fällt sie bei der Montage nicht heraus/kommt abhanden.

Unterputzmodell

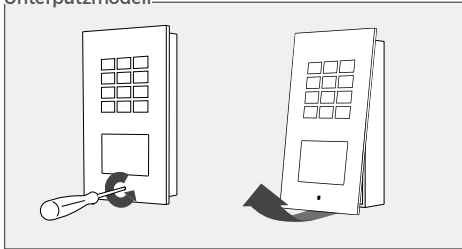

Aufputzmodell

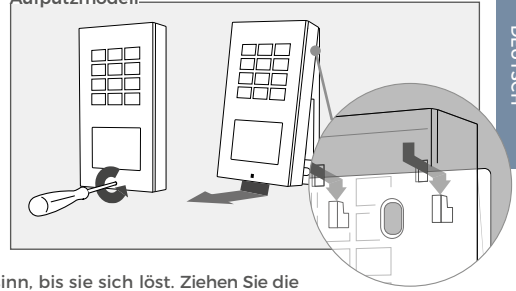

Drehen Sie die Sicherheitsschraube gegen den Uhrzeigersinn, bis sie sich löst. Ziehen Sie die Frontblende mit der elektrischen Haupteinheit aus dem Gehäuse bzw. der Montagehalterung heraus.

4.2 MONTAGE

Führen Sie alle Kabel und Drähte, die Sie verbinden möchten, durch das Montagegehäuse (bei der Retrofit Version: durch das Loch in der vorhandenen Blende). Schrauben Sie die Wandmontagehalterung des Montagegehäuses an die Wand.

Unterputzmodell

Bitte achten Sie darauf, dass der äußere Rahmen des Unterputzgehäuses auf der Außenseite der Wand aufliegt und der Rand des Unterputzgehäuses gegen Feuchtigkeit von außen rundum abgedichtet ist.

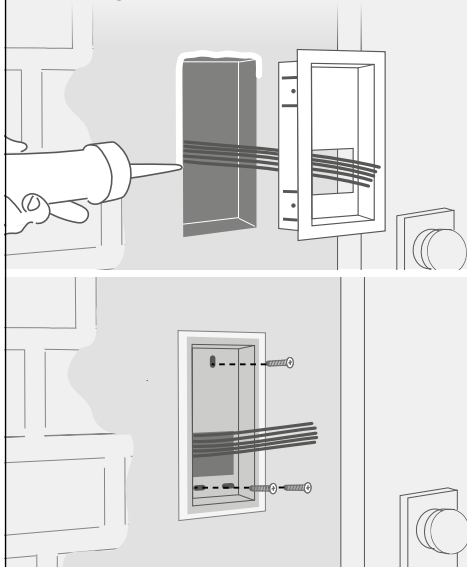

Aufputzmodell

Vor der Montage:
Stechen Sie mit einem Schraubendreher mittig durch das Dichtungsgummi, für die Kabeldurchführung

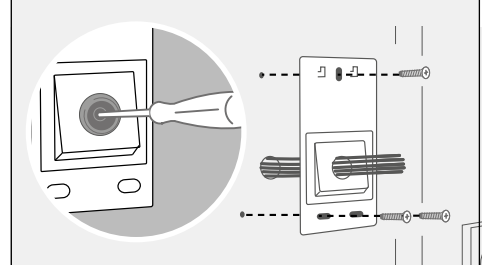

Retrofit-Modell

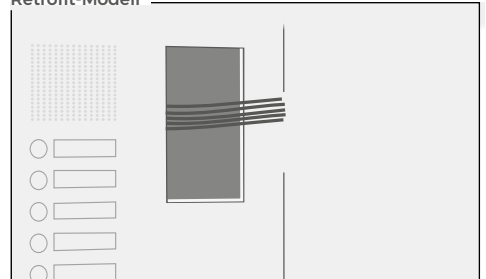

OPTIONEN ZUR NETZWERKVERBINDUNG

Sie können das Gerät entweder über eine WiFi 2,4 GHz- oder über ein Netzwerkkabel mit dem Netzwerk verbinden.



OPTION 1

Netzwerkkabel (empfohlen, wartungsfrei)

Installieren Sie ein Netzwerkkabel (das an einen Netzwerk-Switch/Router mit Internetzugang angeschlossen ist) von der Innenseite Ihres Gebäudes zum Montageort. Das Netzwerkkabel zwischen dem Montageort und dem Netzwerk-Switch/Router kann eine maximale Länge von 80 m (IEEE 802.3) aufweisen. Wenn Sie eine Entfernung von mehr als 80 m überwinden müssen, können Sie einen Netzwerk-Switch dazwischen platzieren. Achten Sie darauf, dass Sie ein hochwertiges Cat.5-Netzwerkkabel oder besser und mit ordnungsgemäßer Abschirmung (einzeln abgeschirmte Adernpaare (S/FTP oder SFTP) und geschirmtem Kabelmantel) verwenden, wobei die Abschirmung mit der äußeren Metallabschirmung des RJ45-Steckers (8P8C) verbunden ist.

Das Gerät verfügt nicht über eine RJ45-Buchse. Im Lieferumfang befindet sich ein RJ45-Adapter, der aus dem Gehäuse geführt werden kann. Alternativ kann der RJ45-Stecker des Netzwerkkabels an der Geräteseite entfernt werden und die Adern gemäß der Belegung unter Punkt 7 „GERÄT ANSCHLIESSEN“ direkt an die Phoenix-Leiste angeschlossen werden.



OPTION 2

WLAN 2,4 GHz

Wenn Sie WLAN verwenden, stellen Sie bitte sicher, dass Sie ein gutes WLAN Signal am Montageort des Geräts haben. Sie können das WLAN Signal verbessern, indem Sie sogenannte „WLAN Repeater“ verwenden, die Ihr WLAN Signal verstärken können. Sie sollten einen solchen WLAN Repeater in der Nähe des Montageortes des Geräts installieren, normalerweise in Ihrem Haus in der Nähe des Geräts.

Weitere Informationen zur WLAN-Installation finden Sie unter www.doorbird.com/wifi

STROMVERSORGUNG VORBEREITEN

Das Gerät verfügt nicht über einen Akku als Stromversorgung, wählen Sie daher eine der folgenden Optionen.



OPTION 1

Stromversorgung per Steckernetzteil

Zur Stromversorgung des Geräts per Steckernetzteil werden zwei isolierte Drähte benötigt. Das mitgelieferte Steckernetzteil verfügt über ein 300 cm langes Kabel mit zwei isolierten Drähten. Die Netzwerkanbindung erfolgt per Netzwerkkabel oder WLAN.



Stecken Sie das Steckernetzteil noch nicht in die Wandsteckdose. Verwenden Sie ausschließlich das mitgelieferte Steckernetzteil oder das von uns separat erhältliche Hutschienennetzteil, da diese speziell stabilisiert und mit einer integrierten Audio-Störungsunterdrückung ausgestattet sind. Andere Netzteile



Wenn Sie nur zwei Drähte am Montageort zur Verfügung haben, können Sie den „DoorBird 2-Draht Ethernet PoE Konverter A1071“ verwenden, der separat erhältlich ist. Er ermöglicht es Ihnen, Netzwerkkabeln (Ethernet) und Strom (PoE) über eine einfache Zweidrahtleitung über weite Strecken hinweg zu übertragen. So können Sie Bestandsgebäude, die z.B. nur über einen einfachen zweidrahtigen Klingeldraht verfügen, mit Netzwerktechnologie ausstatten, ohne hierfür nachträglich ein Netzwerkkabel verlegen zu müssen.

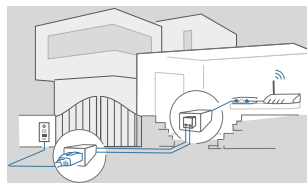

Aus Stabilitätsgründen empfehlen wir grundsätzlich ein Netzwerkkabel zu nutzen, da WLAN stömpfindlich ist (Reichweite, abschirmende Hauswände, Zuverlässigkeit, fremde WLAN Netze, störende Funksender in der Nähe und vieles mehr).



Das mitgelieferte Steckernetzteil ist in der Lage, nur genau ein Gerät mit Strom zu versorgen. Es ist nicht dafür ausgelegt, mehrere Geräte gleichzeitig zu betreiben.

Wenn Sie mehr als ein Gerät mit einem einzigen Netzteil versorgen müssen, empfehlen wir Ihnen, einen PoE-Switch mit PoE-Standard IEEE 802.3af Mode A oder ein entsprechendes Hutschienennetzteil (siehe „OPTION 3“) zu verwenden.

können das Gerät zerstören oder eine schlechte Übertragungsqualität verursachen. Durch die Verwendung eines anderen Netzteils erlischt automatisch die Gewährleistung.



Das Steckernetzteil wird in eine Steckdose im Haus gesteckt, in der Regel dort, wo die beiden Kabel von Ihrem Montageort im Inneren des Hauses aus der Wand kommen.



Das mitgelieferte Steckernetzteil ist nicht für den Einsatz im Außenbereich konzipiert, sondern nur für die Verwendung im Innenbereich.



OPTION 2

Stromversorgung und Netzwerkanschluss per PoE (Power Over Ethernet)

Zur Stromversorgung des Geräts per PoE-Switch (z.B. D-Link DGS-1008P) oder PoE-Injektor (z.B. DoorBird Gigabit PoE Injektor A1093) verwenden Sie ein Cat.5 Netzwerkkabel oder besser gemäß PoE Standard IEEE 802.3af Mode A.

Es muss zwingend ein Cat.5 (oder besser Netzwerkkabel zum Einsatz kommen, da Netzwerksignale nur über vollständig isolierte, abgeschirmte und verdrehte Kabel übertragen werden können. Wenn Sie PoE als Stromversorgung nutzen, sind vier Drähte für PoE dann gleichzeitig die Datenleitung. Sollte Ihr PoE-Switch oder PoE-Injektor keinen PoE Standard IEEE 802.3af Mode A unterstützen, wird das Gerät nicht starten. Bitte überprüfen Sie www.doorbird.com/de/poe auf bekannte Inkompatibilitäten.



Kombinieren Sie die Stromversorgung per Steckernetzteil nicht mit der Stromversorgung per PoE.

Weitere Informationen über PoE finden Sie unter:
<http://www.doorbird.com/de/poe>



1. Trennen Sie den vorgesehenen PoE-Switch oder PoE-Injektor vom Stromnetz.
2. Führen Sie das Netzwerkkabel zum Montageort des Geräts.



OPTION 3

Stromversorgung per Hutschienennetzteil

Alternativ zum Steckernetzteil bieten wir in unserem Shop Hutschienennetzeile an, welche durch eine Fachkraft installiert werden können. Die Netzwerkanbindung erfolgt per Netzwerkkabel oder WLAN.



7 GERÄT ANSCHLIESSEN

Das Gerät verfügt über beschriftete Anschlussbuchsen, um ein sicheres und komfortables Anschließen der Kabel und Drähte zu ermöglichen. Sie können jetzt alle erforderlichen Kabel und Drähte mit dem Gerät verbinden.



Wenn Sie mehr als ein Gerät mit einem einzigen Netzteil versorgen müssen, empfehlen wir Ihnen, einen PoE-Switch mit PoE-Standard IEEE 802.3af Mode A oder ein entsprechendes Hutschienennetzteil (siehe „OPTION 3“) zu verwenden.



Es kann theoretisch (wird nicht von uns empfohlen!) für die Netzwerk- und PoE-Übertragung auch alternativ zu einem Cat.5 Netzwerkkabel oder besser ein nicht abgeschirmtes aber über die gesamte Länge (max. 80 m) paarweise verdrehtes Klingeldraht mit zwei Aderpaaren verwendet werden (Erstes verdrehtes Aderpaar: „T+, T-“, zweites verdrehtes Aderpaar „R+, R-“). Dies ist vergleichbar mit einem Cat.3 Netzwerkkabel. Der Datendurchsatz sowie die Stabilität der Netzwerkverbindung und Stromversorgung können wir in diesem Fall aber nicht gewährleisten, dies muss vor Ort durch entsprechendes Fachpersonal über mehrere Stunden gemessen und überprüft werden (Netzwerkdaten werden hochfrequent übertragen, daher muss im Normalfall ein geschirmtes und aderpaarweise verdrehtes Cat.5 Netzwerkkabel oder besser verwendet werden).







Zur einfacheren Installation empfehlen wir dringend die Schraubanschlussklemmenstecker von der Schraubanschlussklemmenbuchse zu entfernen, während Sie die Kabel und Drähte anschließen.



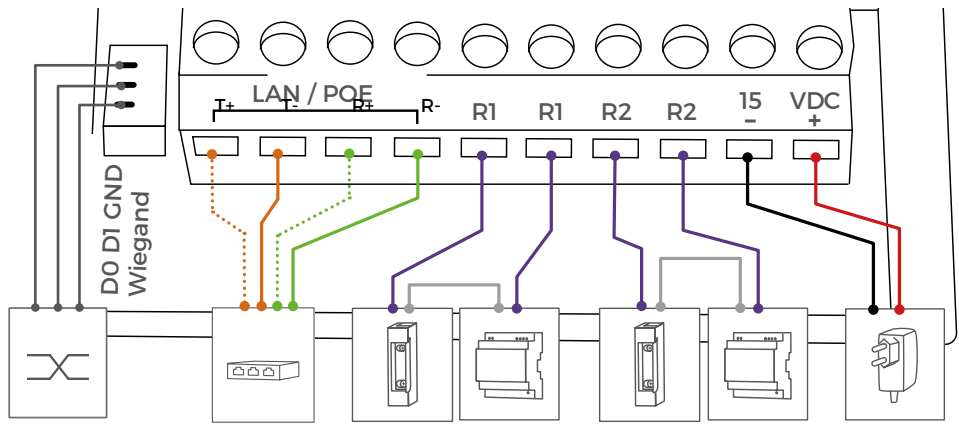
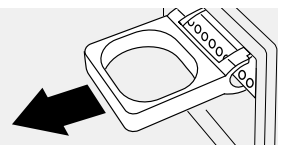

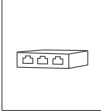

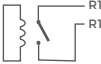
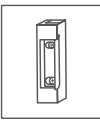
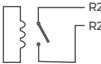
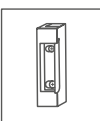
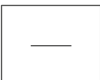
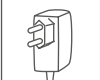

Entfernen Sie bitte die Kabel und Drähte von den Schraubanschlussklemmensteckern des Geräts, die Sie nicht benötigen.

Das Produkt wird mit Demontagewerkzeug ausgeliefert, mit dem Sie den Stecker sicher von der Schraubklemmebuchse abziehen können. Verwenden Sie bitte kein anderes Werkzeug, z.B. einen Schraubendreher, da Sie hierdurch die Platine des Geräts beschädigen können.



ANSCHLÜSSE	BESCHREIBUNG
LAN/POE T+ T- R+ R-	 <p>Das Gerät verfügt nicht über eine integrierte standardisierte RJ45-Buchse, um sicherzustellen, dass ...</p> <ul style="list-style-type: none"> das Gerät möglichst flach auf der Wand aufliegt. die Wand nicht aufgestemmt werden muss. starke und unflexible Cat.6 oder Cat.7 Installationskabel verwendet werden können. <p>Verwenden Sie nur vier Adern (1, 2, 3 und 6) eines Standard-Netzwerkkabels Cat.5 oder besser, das vom Internet-Router/PoE-Switch/PoE-Injector kommt.</p>
	<p>Cat.5 / Cat.6 Netzwerkkabel</p> <ul style="list-style-type: none"> T+ Weiße und orangefarbene Netzwerkkabelader (Nummer 1, Transmit Data -) T- Orangefarbene Netzwerkkabelader (Nummer 2, Transmit Data -) R+ Weiße und grünfarbene Netzwerkkabelader (Nummer 3, Receive Data +) R- Grünfarbene Netzwerkkabelader (Nummer 6, Receive Data -)
	<p>Cat.7 Netzwerkkabel (Installationskabel)</p> <ul style="list-style-type: none"> T+ Weiße Netzwerkkabelader aus dem Aderpaar „orange/weiß“ (Nummer 1, Transmit Data +) T- Orange Netzwerkkabelader aus dem Aderpaar „orange/weiß“ (Nummer 2, Transmit Data -) R+ Weiße Netzwerkkabelader aus dem Aderpaar „grün/weiß“ (Nummer 3, Receive Data +) R- Grüne Netzwerkkabelader aus dem Aderpaar „grün/weiß“ (Number 6, Receive Data -)
	<p>Kombinieren Sie die Stromversorgung per Steckernetzteil nicht mit der Stromversorgung per PoE.</p>

<p>R1, R1</p> 		<p>Bi-stabiles selbsthaltendes Schaltrelais #1, max. 24 V DC/AC, 1 A. Sicherheitsfeature: Das Relais behält den Zustand auch bei Spannungsverlust. Sie können den Standardzustand des Relais (geöffnet/ geschlossen) über die DoorBird App konfigurieren. Diese Anschlüsse können verwendet werden, um z.B. einen elektrischen Türöffner oder Aufzugruf anzuschließen. Das Gerät bietet keine Stromversorgung für einen elektrischen Türöffner. Die Stromversorgung für einen elektrischen Türöffner muss separat installiert werden.</p> <p>i Bitte beachten: Wenn Sie einen elektrischen Türöffner direkt mit dem Gerät verdrahten, könnte der elektrische Türöffner durch unbefugte Dritte manipuliert werden (z.B. indem man das Gerät aufbricht und die Verdrahtung des Türöffners kurzschließt). Wir empfehlen daher für die Verdrahtung eines elektrischen Türöffners generell den Einsatz eines abgesetzten Sicherheitsrelais, das im Hausinneren montiert wird (z.B. DoorBird E/A Tür Controller A1081).</p>
<p>R2, R2</p> 		<p>Bi-stabiles selbsthaltendes Schaltrelais #2, max. 24 V DC/AC, 1 A. Sicherheitsfeature: Das Relais behält den Zustand auch bei Spannungsverlust. Sie können den Standardzustand des Relais (geöffnet/ geschlossen) über die DoorBird App konfigurieren. Diese Anschlüsse können verwendet werden, um z.B. einen elektrischen Türöffner oder Aufzugruf anzuschließen. Das Gerät bietet keine Stromversorgung für einen elektrischen Türöffner. Die Stromversorgung für einen elektrischen Türöffner muss separat installiert werden.</p> <p>i Bitte beachten: Wenn Sie einen elektrischen Türöffner direkt mit dem Gerät verdrahten, könnte der elektrische Türöffner durch unbefugte Dritte manipuliert werden (z.B. indem man das Gerät aufbricht und die Verdrahtung des Türöffners kurzschließt). Wir empfehlen daher für die Verdrahtung eines elektrischen Türöffners generell den Einsatz eines abgesetzten Sicherheitsrelais, das im Hausinneren montiert wird (z.B. DoorBird E/A Tür Controller A1081).</p>
<p>15 VDC -</p> 		<p>Eingang 15 V DC Spannungsversorgung, Minuspol (-). Bitte verbinden Sie den schwarzen Draht des mitgelieferten Netzteils (Netzadapter) mit diesem Anschluss, wenn Sie das Gerät nicht mit PoE versorgen.</p> <p>NOTICE Kombinieren Sie die Stromversorgung per Steckernetzteil nicht mit der Stromversorgung per PoE.</p>
<p>15 VDC +</p> 		<p>Eingang 15 V DC Spannungsversorgung, Pluspol (+). Bitte verbinden Sie den roten Draht des mitgelieferten Netzteils (Netzadapter) mit diesem Anschluss, wenn Sie das Gerät nicht mit PoE versorgen.</p> <p>NOTICE Kombinieren Sie die Stromversorgung per Steckernetzteil nicht mit der Stromversorgung per PoE.</p>
<p>D0</p> 		<p>Data Low. Für Wiegand-Ausgang (RFID-Lesegerät, Keypad). Max. 5 mA pro Ausgang (Datenleitung). Wiegand kann über die DoorBird App ein/ ausgeschaltet und konfiguriert werden.</p> <p>Der mitgelieferte Kleinteilebeutel enthält ein Kabel mit drei einzelnen Adern (schwarz, grün, weiß) und Stecker. Bitte verwenden Sie dieses Kabel, um Ihr Wiegand-Gerät anzuschließen (D0: Grüne Ader).</p>
<p>D1</p> 		<p>Data High. Für Wiegand-Ausgang (RFID-Lesegerät, Keypad). Max. 5 mA pro Ausgang (Datenleitung). Wiegand kann über die DoorBird App ein/ ausgeschaltet und konfiguriert werden.</p> <p>Der mitgelieferte Kleinteilebeutel enthält ein Kabel mit drei einzelnen Adern (schwarz, grün, weiß) und Stecker. Bitte verwenden Sie dieses Kabel, um Ihr Wiegand-Gerät anzuschließen (D1: Weiße Ader).</p>

GND



Ground. Für Wiegand-Ausgang (RFID-Lesegerät, Keypad). Max. 5 mA pro Ausgang (Datenleitung). Wiegand kann über die DoorBird App ein/ausgeschaltet und konfiguriert werden.

Der mitgelieferte Kleinteilebeutel enthält ein Kabel mit drei einzelnen Adern (schwarz, grün, weiß) und Stecker. Bitte verwenden Sie dieses Kabel, um Ihr Wiegand-Gerät anzuschließen (GND: Schwarze Ader).



Bitte gehen Sie sorgsam beim Anschluss der Kabel und Drähte vor, ein falscher Anschluss kann das Gerät zerstören. Drähte ohne Isolierungen dürfen nicht aus dem grünen Schraubklemmenblock herausragen, dies kann zu einem elektrischem Kurzschluss und zur Zerstörung des Geräts führen.

8

MONTAGE DES GERÄTES AN DAS RÜCKGEHÄUSE

Wenn Sie die Aufputz- oder Unterputzversion verwenden, montieren Sie die Frontblende inklusive der elektrischen Haupteinheit vorsichtig mit Hilfe des mitgelieferten orangenen (Torx+Pin) Schraubendrehers an der Wandmontagehalterung / dem Montagerückgehäuse. Drehen Sie die Sicherheitsschrauben im Uhrzeigersinn, bis sie handfest angezogen ist.

Unterputzmodell

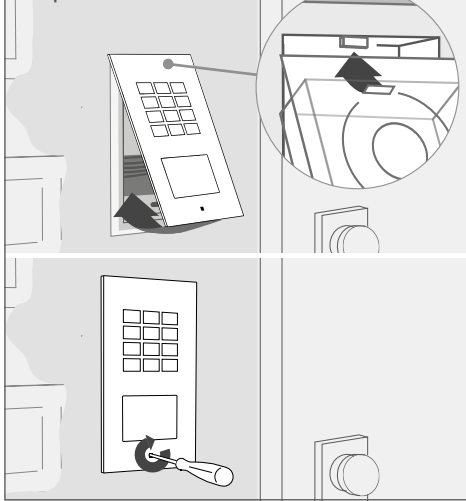

Aufputzmodell

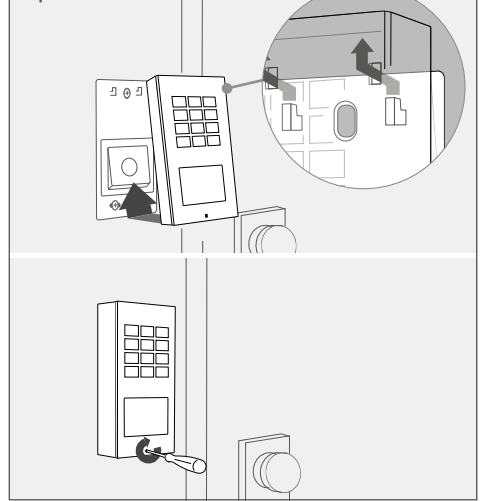

Ziehen Sie die Sicherheitsschraube nur von Hand an (weniger als 5 Newtonmeter[Nm]), da sonst das Gehäuse der Hauptelektronik beschädigt werden kann.

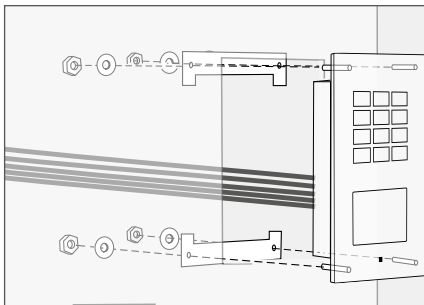

Retrofit-Modell

Wenn Sie die Retrofit Version verwenden, montieren Sie die Frontblende inklusive der elektrischen Haupteinheit sorgfältig mit den Metallklammern an der vorhandenen Blende.

Wenn das Gerät per Steckernetzteil mit Strom versorgt werden soll, stecken Sie das Steckernetzteil des Geräts in eine Wandsteckdose. Wenn das Gerät per PoE mit Strom versorgt werden soll, schalten Sie den PoE-Switch/PoE-Injektor ein, der mit dem Gerät verbunden ist. Wenn das Gerät über die Hutschienenstromversorgung versorgt werden soll, schalten Sie die Hutschienenstromversorgung ein.

Die LEDs des Tastenfelds (Keypad) zeigen an, ob das Gerät mit Strom versorgt wird. Die LEDs leuchten einige Sekunden weiß auf, nachdem Sie das Gerät an das Stromnetz angeschlossen haben.

Sollten die LEDs des Tastenfelds (Keypad) nicht leuchten, prüfen Sie bitte die Stromversorgung. Wenn Sie ein Steckernetzteil und nicht PoE verwenden, prüfen Sie insbesondere, ob Sie den Pluspol und Minuspol korrekt an das Gerät angeschlossen haben.

Das Gerät ist betriebsbereit (Bootvorgang, etwaige Softwareupdates etc.), sobald dieses einen kurzen Diagnose-Ton (zwei Pieptöne) aus dem integrierten Piezo-Lautsprecher ausgegeben hat und die Diagnose-LEDs für ein paar Sekunden in blau aufleuchten. Dies kann bis zu 5 Minuten dauern.

10 DOWNLOAD UND INSTALLATION DER APP

Laden Sie sich die App "DoorBird" von Bird Home Automation aus dem Apple App Store bzw. Google Play Store auf Ihr mobiles Endgerät. Die stets aktuelle Version der App Bedienungsanleitung finden Sie unter www.doorbird.com/de/support

Wenn Sie das Gerät über WLAN mit Ihrem Internet-Router verbinden, gehen Sie zunächst in die DoorBird App > „WiFi Setup“ und folgen Sie den Anweisungen.

Wenn Sie das WLAN-Setup abgeschlossen oder das Gerät über ein Netzkabel mit Ihrem Internet-Router verbunden haben, gehen Sie in der DoorBird App auf „Gerät hinzufügen“ und klicken Sie auf das QR-Code Symbol im Feld „Benutzer“. Scannen Sie den Benutzer QR-Code auf dem beiliegenden „Digital Passport“.

Falls Sie Probleme beim Hinzufügen des Geräts zur App haben, prüfen Sie bitte, ob das Gerät online ist (www.doorbird.com/de/checkonline). Sollte das Gerät nicht online sein, prüfen Sie bitte die Netzwerkverbindung und Stromversorgung des Geräts.

DIAGNOSE-LEDS

Beide LEDs leuchten in blauer Farbe:

5 Sekunden durchgängig beleuchtet
– Gerät ist mit dem Internet verbunden.

30 Sekunden lang ein Blinkintervall von 1 Sekunde
– Gerät hat keine Internetverbindung.

30 Sekunden lang ein Blinkintervall von 3 Sekunden
– Gerät hat keine Netzwerkverbindung.

Beide LEDs leuchten in gelber Farbe:
30 Sekunden lang ein Blinkintervall von 1 Sekunde
– Gerät befindet sich im WLAN Setup Modus

DIAGNOSE-TÖNE

Das Gerät kann kurze Diagnose-Töne von sich geben, nachdem es an die Stromversorgung / das Netzwerk / das Internet angeschlossen wurde, z. B. wenn der Bootvorgang abgeschlossen ist, eine Taste gedrückt wird, der WLAN Setup Modus aktiviert ist, der RFID-Reader einen Tag erkannt hat oder ein Relais angesteuert wurde.

MANIPULATIONSENSOR

Das Gerät verfügt über einen eingebauten Manipulationssensor, der über die App so konfiguriert werden kann, dass er einen Alarm über das Netzwerk sendet (z. B. eine Push-Benachrichtigung), falls das Gerät während des Betriebs bewegt wird.

BLUETOOTH TRANSCIVER

Das Gerät hat einen eingebauten Bluetooth®-Transceiver. Kompatibel mit der DoorBird Bluetooth Keyfob Fernbedienung A8007.

DOORBIRD CONNECT

Das Gerät bietet viele Möglichkeiten zur Integration in Anwendungen von Drittanbietern. Informationen, Bedingungen und Konditionen finden Sie unter www.doorbird.com/connect

WARTUNG DER FRONTBLLENDE

Pflege und Reinigung

Alle DoorBird Frontblenden werden aus hochwertigen Materialien gefertigt und sind für eine lange Lebensdauer ausgelegt. Da dieses Gerät meistens im ungeschützten Außenbereich montiert wird, ist es widrigen Witterungsbedingungen und aggressiven Substanzen ausgesetzt, insbesondere an Straßen, in Küstennähe und in Industriegebieten. Bitte beachten Sie daher folgende Hinweise zur Pflege. Wir können leider für Schäden keine Haftung übernehmen, wenn diese Hinweise nicht beachtet werden.



Aggressive Verschmutzungen wie z.B. Vogelkot sollten schnellstens entfernt werden.



Bitte benutzen Sie niemals scheuernde oder schleifende Reinigungsmittel wie Stahlwolle oder Scheuermilch!

Meistens genügt schon warmes Wasser, gegebenenfalls mit etwas Spülmittel, ein weiches Tuch oder Bürste. Kunststoffteile dürfen nicht mit einem Metallpflegemittel behandelt werden. Entfernen Sie nach der Pflege alle Reste und Rückstände von Reinigungs- oder Schmiermitteln, um Flecken oder Verfärbungen zu vermeiden.

Edelstahl

Für DoorBird Produkte werden ausschließlich hochwertige Edelstähle verwendet. Aber auch hochwertiger Edelstahl kann rosten, denn Edelstahl besteht zu ca. 70 % aus Eisen. Die Rostbeständigkeit wird lediglich durch eine Schutzschicht (auch Passivschicht genannt) erzeugt, die sich wie eine Haut über das Eisen legt. Diese Schutzschicht besteht im Wesentlichen aus Chrom und anderen Edelmetallen.

Eisenpartikel, Schleifstaub und Späne, die sich auf Edelstahl ablagern, können zu Korrosion führen (Flugrost). Diese Eisenteile in der Luft sind überall zu finden, aber besonders in Industriegebieten, in Küstennähe und an stark befahrenen Straßen. Bitte entfernen Sie eisenhaltige Ablagerungen umgehend, da sie bei Nichtentfernen Ihr Gerät angreifen und zu echtem Rost führen. Zur Rostbeseitigung genügt ein einfaches Abwischen des Staubes, darüber hinaus ist ein Pflegemittel zu empfehlen, wie z.B. WD 40, erhältlich u.a. bei Amazon für unter € 5,00. Einfach dünn auftragen und verreiben. Gleiches gilt, wenn sich an den Gravuren in der Edelstahloberfläche Rost bildet.

Zement- oder Kalkspritzer sollte man so schnell wie möglich vor ihrer Aushärtung vorsichtig mit einem Holzspatel abtragen.

Folgende Reinigungsmittel dürfen nicht verwendet werden, da sie die Korrosionsbeständigkeit verringern:

- Chloridhaltige und salzsäurehaltige Produkte
- Bleichmittel (bei versehentlichem Gebrauch gründlich mit Wasser abspülen)
- Silberputzmittel

Nach jeder Reinigung mit klarem Wasser nebelfeucht nachwischen und trockenreiben, um die Bildung von Kalkspuren zu verhindern. Durch Nutzung von entmineralisiertem Wasser lassen sich Kalkrückstände vermeiden.

Edelstahl PVD beschichtet

PVD beschichtete, verchromte oder vergoldete Oberflächen empfehlen wir mit fettlösendem Spülmittel und klarem Wasser oder mit einem sauberen und staubfreien Mikrofasertuch zu reinigen. Bei Hochglanzoberflächen ist ein kratzfreies Tuch (z. B. Brillenputztuch, Möbelpoliertuch o. ä.) zu verwenden.

Lackierte Oberflächen

Reinigen Sie Lackoberflächen und Beschriftungen mit einem mit milder Seifenlösung angefeuchteten, weichen, kratzfreiem Tuch (z. B. Brillenputztuch, Möbelpoliertuch o. ä.). Damit keine Flecken oder Verfärbungen entstehen, sollte das Pflegemittel rückstandslos abgewischt werden. Gehen Sie bei Beschriftungen besonders behutsam vor, um die Folie oder den Aufdruck nicht zu beschädigen.

Echtes Messing brüniert und echte Baubronze

Bei der Oberflächenveredelung „Echtes Messing brüniert“ und „Echte Baubronze“ handelt es sich um eine Kaltbrüniierung, die anschließend mit einem Bootswachs versiegelt wird. Da es sich um eine diffusionsoffene Oberfläche handelt, ist es ratsam in zeitlichen Abständen (ca. 6-18 Monaten) eine nachträgliche Wachsschicht mit einem weichen Lappen (Fließtuch) aufzutragen, etwas einwirken zu lassen und mit einem trockenen Tuch gleichmäßig trocken zu reiben. Wir empfehlen ein Wachs wie bspw. Teroson WX 990 von der Firma Henkel.

Chemische Putzmittel jeglicher Art dürfen NICHT angewendet werden.

Es sollte vermieden werden, die Oberfläche bei der Montage mit den Fingern zu berühren. Empfehlenswert ist das Tragen von pulverfreien Latexhandschuhen.

Je nach Witterungseinflüssen kann sich die bearbeitete Oberfläche verändern und bildet damit ihre charakteristische, individuelle Optik.

RECHTLICHE HINWEISE

Allgemeines

1. DoorBird ist ein registriertes Warenzeichen der Bird Home Automation GmbH.
2. Apple, das Apple Logo, Mac, Mac OS, Macintosh, iPad, Multi-Touch, iOS, iPhone und iPod touch sind Warenzeichen von Apple Inc.
3. Google, Android und Google Play sind Warenzeichen von Google, Inc.
4. Die Bluetooth® Wortmarke und Logos sind Warenzeichen von Bluetooth SIG, Inc.
5. QR Code ist in Japan und anderen Ländern eine eingetragene Marke von Denso Wave Incorporated.
6. Alle anderen Firmen- und Produktnamen können Warenzeichen der jeweiligen Firmen sein, mit denen sie in Verbindung gebracht werden.
7. Änderungen an unseren Produkten, die dem technischen Fortschritt dienen, behalten wir uns vor. Die abgebildeten Produkte können im Zuge der ständigen Weiterentwicklung auch optisch von den ausgelieferten Produkten abweichen.
8. Abdrucke oder Übernahmen von Texten, Abbildungen und Fotos in beliebigen Medien aus dieser Anleitung – auch auszugsweise – sind nur mit unserer ausdrücklichen schriftlichen Genehmigung gestattet.
9. Die Gestaltung dieser Anleitung unterliegt dem Urheberrecht. Für eventuelle Irrtümer, sowie inhaltliche- bzw. Druckfehler (auch bei technischen Daten oder innerhalb von Grafiken und technischen Skizzen) übernehmen wir keine Haftung.
10. Unsere Produkte entsprechen den in Deutschland, der EU und USA geltenden technischen Richtlinien, elektrischen Bestimmungen und Telekommunikationsbestimmungen.
11. Unsere Produkte und auch die darin enthaltenen Komponenten (ICs, Software etc.) dürfen ausschließlich für zivile nicht-militärische Zwecke eingesetzt werden.

Datenschutz und Datensicherheit

1. Für maximale Sicherheit verwendet das Gerät dieselben Verschlüsselungstechnologien wie beim Onlinebanking. Zu Ihrer Sicherheit sind auch keine Portweiterleitungen oder DynDNS im Einsatz.
2. Der Standort des Rechenzentrums für den Fernzugriff per App über das Internet ist verbindlich in der EU, wenn der festgestellte Internet IP-Adressen Standort des Geräts in der EU ist. Das Rechenzentrum wird nach strengsten Sicherheitsstandards betrieben.
3. Video-, Audio- und jede andere Überwachungsmethode können durch Gesetze geregelt werden, die von Land zu Land variieren. Überprüfen Sie die Gesetze in Ihrer Region vor der Installation und Verwendung dieses Gerätes für Überwachungszwecke.

Wenn es sich bei dem Gerät um eine Tür-, Innenstation oder Kamera handelt:

- In vielen Ländern darf Videobild und Sprache erst dann übertragen werden, wenn ein Besucher geklingelt hat (Datenschutz, konfigurierbar in der App)
- Führen Sie die Montage so durch, dass sich der Erfassungsbereich der Kamera ausschließlich auf den unmittelbaren Eingangsbereich beschränkt.
- Das Gerät verfügt ggf. über eine integrierte Besucherhistorie und Bewegungssensor. Sie können diese Funktionen, wenn erforderlich, aktivieren/deaktivieren.

Erkundigen Sie sich beim Eigentümer und Ihrer Hausgemeinschaft, ob Sie dieses Produkt installieren und verwenden dürfen. Bird Home Automation GmbH übernimmt keine Verantwortung für den Missbrauch oder die Fehlkonfiguration dieses Produkts, auch nicht durch unerwünschtes Öffnen einer Tür.

Bird Home Automation kann nicht für Schäden haftbar gemacht werden, die durch unsachgemäße bestehende Installationen oder unsachgemäße Installation entstehen.

Weisen Sie bei Erfordernis an geeigneter Stelle und in geeigneter Form auf das Vorhandensein des Geräts hin.

Beachten Sie alle am Installationsort geltenden relevanten landesspezifischen gesetzlichen Regelungen für den Einsatz von Überwachungskomponenten und Überwachungskameras.

Software Updates bzw. Aktualisierungen des Betriebssystems (so genannte „Firmware-Updates“) werden im Normalfall automatisch in die Produkte der Bird Home Automation GmbH über das Internet eingespielt, sofern technisch möglich. Mit automatischen Firmware-Updates wird die Software der Produkte auf dem neuesten verfügbaren Stand gehalten, damit sie stets zuverlässig, sicher

und leistungsstark arbeiten. Durch Weiterentwicklung können Funktionen im Zeitverlauf hinzugefügt, erweitert oder geringfügig geändert werden. Größere Änderungen bzw. Einschränkungen bereits vorhandener Funktionen erfolgen im Normalfall nur, sofern Bird Home Automation GmbH dies für erforderlich hält (z.B. aus Datenschutz-, Datensicherheits- oder Stabilitätsgründen oder um sie auf dem Stand der Technik zu halten). Wenn ein Firmware-Update verfügbar ist, verteilen es die Server der Bird Home Automation GmbH im Normalfall automatisch an alle kompatiblen Produkte, die mit dem Internet bzw. Server der Bird Home Automation GmbH verbunden sind. Dieser Prozess erfolgt schrittweise und kann mehrere Wochen dauern. Wenn ein Produkt ein Firmware-Update erhält, installiert es dieses und startet im Normalfall neu. Installierte Firmware-Updates können nicht rückgängig gemacht werden. Da es sich bei den Produkten und der Software der Bird Home Automation GmbH nicht um explizit kundenspezifisch entwickelte Produkte handelt, kann ein Kunde ein automatisches Update nicht verwehren, sofern das Produkt mit dem Internet bzw. Server der Bird Home Automation GmbH verbunden ist.

Herausgeber

Bird Home Automation GmbH
Umlandstraße 165
10719 Berlin
Deutschland
Web: www.doorbird.com
Email: hello@doorbird.com

Es ist möglich, dass die vorliegende Anleitung noch drucktechnische Mängel oder Druckfehler aufweist. Die Angaben in dieser Anleitung werden jedoch regelmäßig überprüft und Korrekturen in der nächsten Ausgabe vorgenommen. Für Fehler technischer oder drucktechnischer Art und ihre Folgen übernehmen wir keine Haftung.

MANUEL D'INSTALLATION

Lisez soigneusement ce manuel avant de mettre en marche les divers éléments. Conservez ce manuel pour une éventuelle consultation ultérieure !

Si vous transmettez cet appareil à d'autres personnes dans le futur, transmettez-leur également ce manuel. Vous trouverez la toute dernière version du manuel d'installation à l'adresse www.doorbird.com/support. Pour simplifier les termes, nous utiliserons le mot « appareil » pour parler du produit « portier vidéo IP » et le mot « appareil mobile » pour parler d'un smartphone ou d'une tablette.

Responsabilité

Ce document a été rédigé minutieusement afin de permettre à nos utilisateurs de bien utiliser notre appareil. Nous vous remercions d'informer Bird Home Automation GmbH d'éventuelles inexactitudes ou omissions. Bird Home Automation GmbH décline toute responsabilité en cas d'inexactitudes techniques ou d'erreurs typographiques, et se réserve le droit de procéder sans préavis à des modifications de ses produits et de ses manuels d'installation. Bird Home Automation GmbH ne donne aucune garantie quant au contenu de ce document, y compris, mais sans s'y limiter, en ce qui concerne les garanties implicites de qualité marchande et d'adéquation à un usage particulier. Bird Home Automation GmbH ne peut être tenue responsable des dommages accessoires et consécutifs en lien avec la mise à disposition, la mise en œuvre ou l'utilisation de ce matériel. L'appareil ne peut être utilisé que pour l'usage auquel il est destiné.

Modifications apportées à l'appareil

Cet appareil doit être installé et utilisé conformément aux instructions figurant dans le manuel d'installation. Ce dispositif ne contient aucun composant nécessitant un entretien par l'utilisateur. Les modifications ou changements non autorisés invalideront toutes les certifications et approbations réglementaires applicables.

Symboles utilisés



Danger : indique une situation dangereuse qui, si rien n'est fait pour l'éviter, entraîne la mort ou des blessures graves.



Mise en garde : indique une situation dangereuse qui, si rien n'est fait pour l'éviter, peut entraîner la mort ou des blessures graves.



Prudence : indique une situation dangereuse qui, si rien n'est fait pour l'éviter, peut entraîner des lésions légères.



Remarque : indique une situation dangereuse qui, si rien n'est fait pour l'éviter, peut entraîner des dommages matériels.



Important : indique la présence d'informations importantes garantissant le fonctionnement correct du produit.



Indication : indique la présence d'informations utiles en vue de l'utilisation optimale de l'appareil.

Indications de danger



ATTENTION

- L'installation, le montage et les travaux d'entretien des appareils électriques doivent être exclusivement réalisés par un spécialiste agréé. En ne respectant pas cette consigne, vous risquez de vous exposer à de graves dangers pour votre santé ou à un danger de mort par électrocution.
- Appareils avec raccordement 110-240 V : l'appareil ne doit être raccordé qu'à une prise de courant facilement accessible. En cas de danger, débranchez l'adaptateur secteur.
- Pour l'alimentation électrique, utilisez uniquement l'adaptateur principal enfichable d'origine livré avec l'appareil, des blocs d'alimentations sur rail DIN disponibles séparément ou un convertisseur PoE/Injecteur PoE recommandé, comme indiqué dans ce manuel.
- En raison de la charge électrostatique, le contact direct avec le circuit imprimé peut entraîner la destruction de l'appareil. Le contact direct avec le circuit imprimé doit donc être évité à tout moment.
- Respectez les normes EN 60065, EN 60950 et EN 62368.
- N'utilisez pas l'appareil si celui-ci présente en apparence des dommages extérieurs, comme par exemple des dommages au boîtier, aux éléments de commande ou aux prises de raccordement, ou s'il présente un dysfonctionnement quelconque. En cas de doute, veuillez faire contrôler l'appareil par un spécialiste agréé.
- N'ouvrez pas l'appareil car cela annulera votre garantie. Aucune pièce de l'appareil ne nécessite un entretien par l'utilisateur. En cas d'erreurs, veuillez faire contrôler l'appareil par un spécialiste agréé.
- Pour des raisons de sécurité, d'homologation et de licences (CE/FCC/IC etc.), il est interdit de procéder à des transformations et/ou des modifications de l'appareil sans autorisation.



ATTENTION

- Cet appareil n'est pas un jouet : ne laissez pas les bébés et les enfants jouer avec.
- Pour éviter tout risque de suffocation, tenez les matériaux d'emballage hors de portée des bébés et des enfants. Les films/sacs en plastique, les morceaux de polystyrène, etc. ne sont pas des jouets et peuvent être dangereux entre les mains d'un enfant. Jetez les matériaux d'emballage immédiatement après avoir retiré le produit. Ne réutilisez pas les matériaux d'emballage.
- Posez les câbles de telle façon qu'ils ne deviennent pas un danger potentiel pour les personnes et les animaux domestiques.
- Il y a de la tension sur certaines pièces de l'appareil. Ne touchez aucune pièce non associée à l'installation, au câblage ou au branchement. Des décharges électriques peuvent en résulter.
- Maintenez les appareils non repris comme résistant aux intempéries à l'abri de l'eau et de tout autre liquide.
- Ne procédez jamais à une installation ni à des branchements lorsque l'alimentation électrique est activée. L'appareil pourrait en résulter endommagé et pourrait provoquer des décharges électriques.
- Avant de mettre sous tension, assurez-vous que les fils ne soient pas croisés et ne présentent pas de court-circuit. Il peut en résulter un incendie ou des décharges électriques.
- Il peut y avoir de la haute tension à l'intérieur de l'appareil. N'ouvrez pas l'appareil. Il peut en résulter des décharges électriques.
- L'appareil n'est pas protégé contre les explosions. Ne l'installez pas et ne l'utilisez pas à proximité de gaz ou de matériaux inflammables. Un incendie ou une explosion pourrait en résulter.
- N'installez pas deux alimentations en parallèle sur une même entrée. L'appareil pourrait en résulter endommagé et un incendie pourrait se déclarer. Veillez bien à ne raccorder qu'une seule alimentation électrique à l'appareil.
- Ne raccordez aucun terminal de l'appareil à une ligne d'alimentation. Il peut en résulter un incendie ou des décharges électriques.
- Assurez-vous que le câble d'alimentation ne soit ni endommagé, ni écrasé. Si le câble est rompu, il peut en résulter un incendie ou une décharge électrique.
- Ne branchez et ne débranchez jamais rien avec les mains mouillées. Cela pourrait provoquer des décharges électriques.
- N'introduisez pas de matériaux métalliques ou inflammables dans l'appareil. Cela

pourrait provoquer un incendie, des décharges électriques ou des dysfonctionnements au niveau de l'appareil.

- Il peut y avoir de l'électricité à haute tension sur les câblages existants, comme le câblage du carillon de porte (et bien d'autres). L'appareil pourrait en résulter endommagé et pourrait envoyer des décharges électriques. Le câblage et l'installation doivent être effectués par un spécialiste agréé.
- Fixez l'appareil au mur ou au plafond et évitez les emplacements où l'appareil risquerait d'être exposé à des vibrations et à des chocs car cela pourrait endommager l'appareil.
- Pour les appareils munis d'une borne de terre, il faut un raccordement effectif à la terre. Dans le cas contraire, il existe des risques d'incendie et de dysfonctionnement de l'appareil.
- Pour les appareils contenant du plastique ou du verre véritable, n'exercez pas de forte pression sur le verre. La rupture de celui-ci peut occasionner des blessures.
- Pour les appareils avec écran LCD, si l'écran LCD est endommagé, n'entrez pas en contact avec les cristaux liquides car cela pourrait occasionner des blessures. Au besoin, rincez-vous la bouche, nettoyez vos yeux ou votre peau à l'eau claire pendant 15 minutes au minimum et consultez votre médecin traitant.
- Ne déposez rien sur l'appareil et ne le recouvrez pas de tissu, de silicone, de colle, ou de tout autre revêtement, etc. Il pourrait en résulter un incendie et un dysfonctionnement de l'appareil.
- N'installez pas l'appareil à l'un des emplacements suivants car il pourrait s'ensuivre un incendie, une décharge électrique ou des dysfonctionnements au niveau de l'appareil :
 - Emplacements exposés à la lumière directe du soleil ou à proximité d'appareils de chauffage dont la température varie.
 - Emplacements exposés à la poussière, à l'huile, aux produits chimiques, à l'acide sulfurique (source chaude).
 - Emplacements soumis à des conditions d'humidité et d'humidité extrêmes, tels que des salles de bains, des caves, des serres, etc.
 - Emplacements où la température est très basse, p. ex. une zone réfrigérée ou devant un climatiseur.
 - Emplacements exposés à la vapeur et à la fumée (p. ex. à proximité de surfaces chauffantes ou de cuisson).
 - Emplacements à proximité immédiate d'appareils émettant du bruit, tels que des gradateurs ou des appareils électriques à onduleur.
 - Emplacements soumis à de fréquentes

vibrations ou chocs.

- Pour les appareils avec fonction interphone, assurez-vous d'effectuer un test d'appel avec un faible volume audio sur les deux appareils. Un appel soudain ou un autre incident du même type, peut se produire et causer des dommages à votre ouïe.
- Si l'appareil ne fonctionne pas correctement, débranchez l'alimentation.
- Les appareils qui ne sont pas repris comme résistants aux intempéries sont conçus pour un usage intérieur uniquement et ne doivent pas être utilisés à l'extérieur.
- Ne pas pulvériser d'eau à haute pression sur les appareils qui sont repris comme résistant aux intempéries. Des dysfonctionnements au niveau de l'appareil pourraient s'ensuivre.
- Nous déclinons toute responsabilité en cas de dommages matériels ou corporels suite à une manipulation inappropriée ou au non-respect des instructions de sécurité. Dans ce type de cas, il n'existe aucun recours en garantie ! Nous déclinons toute responsabilité en cas de dommages indirects.
- Pour les appareils livrés avec un adaptateur secteur conformément à l'article 33 du règlement REACH (règlement (CE) n° 1907/2006), nous vous informons que le contact métallique de la broche de la fiche de l'adaptateur secteur contient une concentration supérieure à 0,1 % de la substance répertoriée dans le règlement REACH sous le numéro CE / List no.: 231-100-4 (plomb). Lorsqu'il est utilisé conformément à l'usage prévu, aucune mesure supplémentaire n'est nécessaire pour garantir une utilisation sécurisée du produit en raison de la concentration de plomb.

Consignes de sécurité



- L'appareil doit être utilisé conformément aux lois et règlements locaux.
- Stockez l'appareil dans un endroit sec et aéré.
- Évitez d'exposer l'appareil à des chocs ou à une forte pression.
- N'installez pas l'appareil sur des supports, surfaces ou parois instables. Assurez-vous que le matériau utilisé soit suffisamment stable pour supporter le poids de l'appareil.
- Lors de l'installation de l'appareil, utilisez uniquement des outils appropriés. L'utilisation d'une force excessive avec les outils peut endommager l'appareil.
- N'utilisez pas de produits chimiques, d'agents caustiques ou de nettoyants en aérosol.

- Pour le nettoyage, utilisez un chiffon propre et sec.
- Utilisez exclusivement des accessoires conformes aux spécifications techniques de l'appareil. Ceux-ci sont disponibles chez Bird Home Automation GmbH.
- Utilisez exclusivement des pièces de rechange fournies ou recommandées par Bird Home Automation GmbH.
- N'essayez pas de réparer l'appareil vous-même. Pour toute réparation et pour tout entretien, adressez-vous à Bird Home Automation GmbH.
- Tenez l'appareil à une distance minimale d'un 1 mètre (3,3') des appareils de type four à micro-ondes, radio, TV, routeur sans fil et autres appareils sans fil.
- Pour les appareils équipés d'un interphone, d'un haut-parleur ou d'un microphone intégré, ou des appareils avec fonctions de transmission de signaux, installez les fils à plus de 30 cm (12") de distance du câblage AC 100 - 240 V. Un bruit induit par le courant alternatif et/ou un mauvais fonctionnement de l'appareil pourrait en résulter.
- Installez l'appareil dans un endroit accessible en cas d'inspections, de réparations et d'entretiens à venir.
- Si l'appareil est utilisé à proximité d'un téléphone mobile, des perturbations peuvent s'ensuivre.
- En cas de chute, l'appareil peut être endommagé. Manipulez-le avec prudence.
- L'appareil est hors service en cas de panne de courant.
- Pour les appareils équipés d'un interphone, d'un haut-parleur ou d'un microphone intégré, le fonctionnement de l'appareil peut être entravé dans les endroits se trouvant à proximité d'antennes cellulaires ou de radiodiffusion / télévision.
- Pour les appareils à écran LCD, il est important de noter que, bien qu'un écran LCD soit fabriqué avec des techniques de très haute précision, il y aura toujours, inévitablement, une très petite partie de ses éléments visuels qui ne sera pas toujours éclairée, voire même pas éclairée du tout. Ceci n'est pas considéré comme un dysfonctionnement de l'appareil.
- Pour les appareils avec fonction interphone, les bruits ambiants autour de l'appareil peuvent entraver sa bonne communication. Ceci n'est pas considéré comme un dysfonctionnement.
- Pour les appareils requérant un nom d'utilisateur / mot de passe, l'utilisateur est responsable de l'accès à l'appareil au moyen d'un nom d'utilisateur / mot de passe. Veillez à utiliser un mot de passe qu'un tiers ne

pourra pas deviner aisément. Nous vous recommandons également de modifier régulièrement votre mot de passe.

- Nous ne serons en aucun cas responsables des dommages causés par des pannes d'alimentation électrique, d'équipement de réseau ou de terminaux, des défaillances dues à des fournisseurs d'accès Internet et de réseaux cellulaires, des pannes telles que des lignes déconnectées et autres pertes de communication, ce qui rendrait impossible la fourniture de ce service et retarderait de quelque manière que ce soit ce service pour tout autre cause ne relevant pas de notre responsabilité, ou si une erreur ou des données manquantes se produisent pendant la transmission.

Transport



Utilisez l'emballage d'origine ou un emballage équivalent pour éviter d'endommager l'appareil.

Garantie

Vous trouverez les informations relatives à la garantie en consultant la page www.doorbird.com/warranty



Informations relatives à l'élimination des déchets, destinées aux utilisateurs d'appareils électriques et électroniques (appareils ménagers domestiques)

Lorsque ce symbole figure sur les produits et/ou les documents qui les accompagnent, cela signifie que les appareils électriques et électroniques ne doivent pas être jetés avec les ordures ménagères. Pour que ces produits subissent un traitement, une récupération et un recyclage appropriés, envoyez-les dans les points de collecte désignés, où ils peuvent être déposés gratuitement. Dans certains pays, il est possible de renvoyer les produits au revendeur local en cas d'achat d'un produit équivalent. En éliminant correctement ce produit, vous contribuez à la conservation des ressources vitales et à la prévention des éventuels effets néfastes sur l'environnement et la santé humaine qui pourraient survenir dans le cas contraire. Afin de trouver le point de collecte le plus proche, veuillez contacter les autorités locales. Des sanctions peuvent être appliquées en cas d'élimination incorrecte de ces déchets, conformément à la législation nationale.

Informations sur l'élimination des déchets dans les pays ne faisant pas partie de l'Union européenne

Ce symbole n'est reconnu que dans l'Union européenne. Pour vous débarrasser de ce produit, veuillez contacter les autorités locales ou votre revendeur afin de connaître la procédure d'élimination à suivre.

COMPOSANTS*

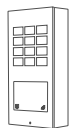

1x Unité principale électrique avec panneau avant



1x Support de montage mural (version en saillie)



1x Boîtier arrière de montage mural (version encastrée)



Manuel d'installation



1x Guide rapide avec passeport digital

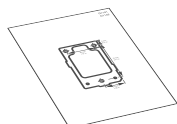

1x Gabarit de perçage



1x Bloc d'alimentation (adaptateur secteur) avec jusqu'à quatre adaptateurs nationaux



1x Adaptateur RJ45



1x Outil de démontage pour connecteur de bornier à vis



Petites pièces

* Les schémas figurant dans ce manuel peuvent différer du modèle acheté.

APPAREIL

Avant

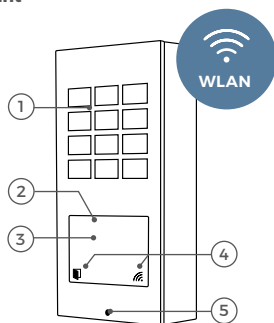

- 1) Clavier avec 12 touches
- 2) Lecteur RFID double fréquence (125 kHz, 13.56 MHz)
- 3) Transmetteur Bluetooth
- 4) Symboles d'état avec voyants LED de diagnostic
- 5) Vis de sécurité

Intérieur

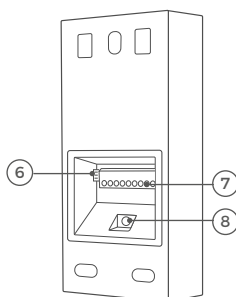

- 6) Connecteur Wiegand
- 7) Bornier à vis
- 8) Touche de configuration (SET) de l'appareil, par ex. pour configurer l'interface WiFi de l'appareil à l'aide de l'application DoorBird.

La version encastrée et la version rétrofit peuvent différer visuellement.

VIDÉOS

Avez-vous besoin d'aide pour l'installation ?
Regardez nos vidéos d'installation qui se trouvent
sur la page <https://www.doorbird.com/support>

Chaque étape de l'installation y est clairement
documentée.

INSTALLATION

Toutes les étapes ci-dessous doivent être exécutées
avec soin par un adulte compétent, en tenant compte
de toute mesure de sécurité applicable. Veuillez
nous contacter directement ou demander l'avis d'un
spécialiste compétent.



Assurez-vous que tous les fils utilisés pour
l'installation ne sont pas endommagés sur
toute leur longueur et qu'ils sont adaptés à ce
type d'utilisation.

Vitesse du réseau et composants du réseau

Veillez-vous assurer que la vitesse de téléchargement
de votre connexion Internet est d'au moins 0,5 Mbps.
La qualité de l'expérience utilisateur dépend de la
vitesse du réseau, de sa stabilité et de la qualité de
ses composants de votre réseau, tels que le routeur
Internet, les points d'accès WIFI ou les répéteurs WIFI.
Veillez également vous assurer que les composants
de votre réseau n'ont pas plus de deux ans, qu'ils ont
été fabriqués par un fabricant renommé et qu'ils sont
équipés du dernier firmware.

Si ces conditions ne sont pas remplies, il peut arriver,
que les notifications automatiques soient retardées ou
n'arrivent pas du tout sur votre appareil mobile.

Conditions requises:

Internet à haut débit (réseau fixe) : DSL, câble
ou réseau fibre optique.

Réseau : réseau Ethernet, avec DHCP.

1 COUPER L'ALIMENTATION ÉLECTRIQUE



Couper l'alimentation sur tous les câbles
électriques arrivant à l'emplacement de
montage, par ex., l'alimentation de de
l'appareil ou un ouvre porte électrique.

2 DÉMONTAGE DE L'APPAREIL DE CONTRÔLE D'ACCÈS EXISTANT

S'il existe déjà un appareil de contrôle d'accès sur le
mur du bâtiment, démontez-le.

3 DÉTERMINER L'EMPLACEMENT DE MONTAGE



Ne pas soumettre l'appareil à la lumière
directe du soleil. La température du boîtier
pourrait dépasser la limite de température
maximale admise, ce qui entraînerait la
détérioration de composants électriques et
mécaniques de l'appareil, voire des blessures,
notamment au contact avec les parties
externes de l'appareil. Les panneaux avant
blancs ou argentés clairs absorbent moins le
rayonnement solaire que les panneaux
sombres.



Un défaut dû à un rayonnement solaire direct
n'est pas couvert par la garantie.

Remarque importante pour le montage dans une cavité (par exemple dans des caissons et des boîtes aux lettres) :



Pour protéger les unités électroniques,
assurez-vous que les composants
techniques sont protégés contre les
gouttes et l'eau courante causée par la
condensation ou pénétrant dans l'espace
de montage par des ouvertures.
Pour protéger les unités électroniques,
assurez-vous que l'espace de montage à
l'intérieur n'accumule pas d'eau.



Sufficient air circulation must be ensured,
as well as unobstructed drainage of water
at the base of the installation.

Failure to do so will result in warranty being
declined.

MONTAGE DU BOÎTIER ARRIÈRE

Le produit existe dans les versions en saillie, encastrée et rétrofit. Pour la variante encastrée, le panneau avant est un peu plus grand afin de mieux couvrir le trou dans le mur, et le boîtier arrière est métallique au lieu d'être en plastique.

Sur la version à monter ultérieurement (rétrofit), le panneau avant est un peu plus grand afin de mieux couvrir le trou dans le panneau existant, et le montage ne se fait pas avec un boîtier arrière séparé, mais à l'aide d'attaches métalliques.

Version encastrée

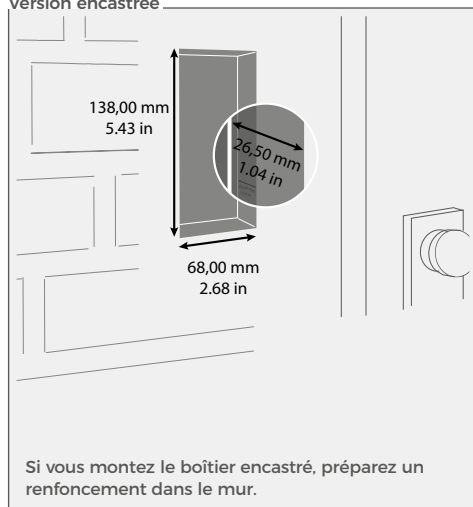

Version rétrofit

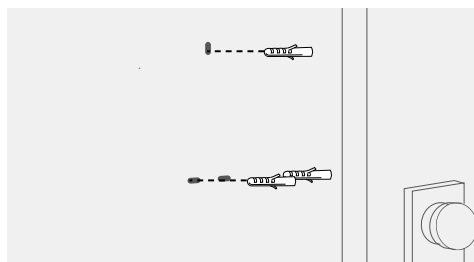
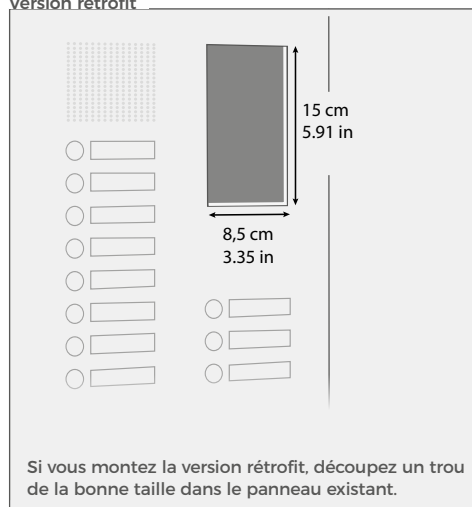

Si le mur du bâtiment n'est pas en bois, à l'aide du gabarit, percez des trous pour chevilles de 5 mm dans le mur, et placez-y les chevilles fournies.

Si le mur est en bois, vous n'avez normalement pas besoin de chevilles. Pour le montage de l'appareil sur un mur avec isolation, il existe des chevilles spéciales, par exemple les chevilles spéciales isolantes de Fischer.



Lorsque vous percez des trous, que vous posez des vis ou que vous démolissez un mur, assurez-vous qu'il n'y a pas de câble ou de conduite (gaz, eau, etc.) derrière.

4.1 SÉPARATION DU PANNEAU AVANT (UNIQUEMENT POUR A1121 EN SAILLIE ET ENCASTRÉ)

Retirez avec précaution le panneau avant et l'unité principale électrique hors du boîtier, à l'aide du tournevis orange fourni (torx-pin).



Le panneau avant est conçu pour que les vis de sécurité ne puissent pas être entièrement dévissées hors du panneau. Cela permet de ne pas les faire tomber/les perdre pendant le montage.

Version encastrée

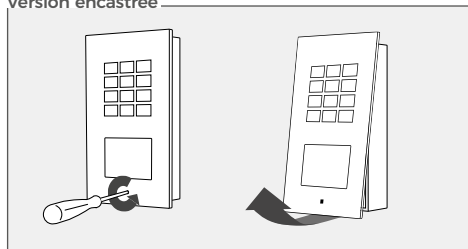

Version en saillie

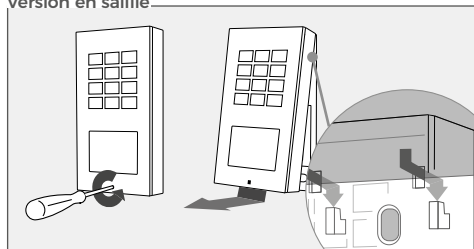

Tournez les vis dans le sens anti-horaire jusqu'à ce qu'elles soient dévissées. Tirez sur le panneau avant avec l'unité principale électrique, pour le séparer du boîtier ou du support de montage.

4.2 MONTAGE

Faites passer tous les câbles et les fils que vous souhaitez raccorder à travers le boîtier de montage, puis vissez-le à fond.

Version encastrée

Veuillez vous assurer que le cadre extérieur du boîtier encastré repose sur la face extérieure du mur, et que le bord du boîtier encastré est isolé sur tout son pourtour contre l'humidité extérieure.

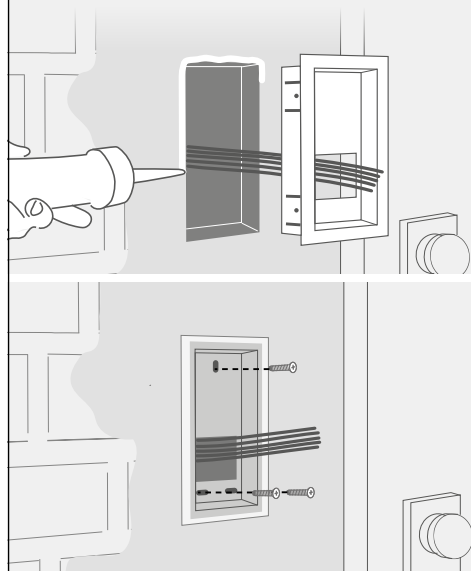

Version en saillie

Avant le montage :
Percez à l'aide d'un tournevis le centre du joint isolant pour le passage de câble

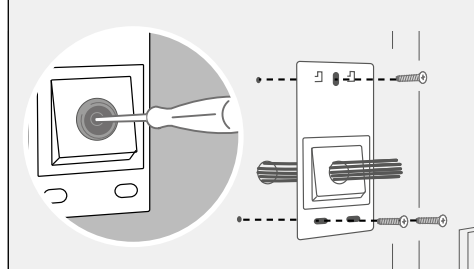

Retrofit-Modell

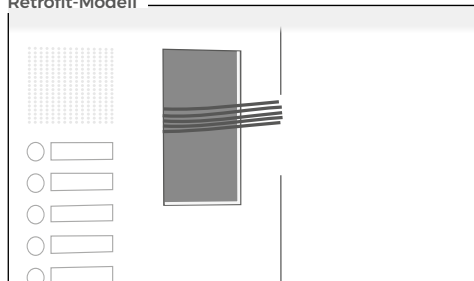

OPTIONS POUR LE RACCORDEMENT AU RÉSEAU

Vous pouvez relier l'appareil au réseau, soit par un câble WiFi 2,4 GHz, soit par un câble réseau.



OPTION 1

Câble réseau (recommandé, sans entretien)

Faites passer un câble réseau (relié à un commutateur/routeur réseau avec accès internet) de l'intérieur du bâtiment jusqu'à l'emplacement de montage. Ce câble réseau doit avoir une longueur maximale de 80 m (IEEE 802.3), entre l'emplacement de montage et le commutateur/routeur réseau. Si vous avez à couvrir une longueur supérieure à 80 m, vous pouvez monter un commutateur réseau intermédiaire. Veillez à utiliser un câble réseau de qualité supérieure, cat 5 ou plus, avec le blindage adapté (paires de conducteurs blindés individuellement (S/FTP ou SFTP) et gaine blindée), et à relier le blindage au blindage métallique externe du connecteur RJ45 (8P8C).

L'appareil lui-même ne dispose pas d'une prise RJ45. L'étendue de la livraison comprend un adaptateur RJ45 qui peut être acheminé hors du boîtier. Comme alternative, le connecteur RJ45 du câble réseau peut être retiré du côté de l'appareil pour connecter les fils directement à la bande Phoenix selon les indications du point 7 « CONNEXION DE L'APPAREIL ».



OPTION 2

WiFi 2,4 GHz

Si vous utilisez le WiFi, assurez-vous d'avoir un bon signal sur le lieu de montage de l'appareil. Vous pouvez augmenter le signal WiFi en utilisant des « répéteurs WiFi », qui amplifieront votre signal WiFi. Installez le répéteur WiFi à proximité du lieu de montage de l'appareil, généralement à l'intérieur de votre maison et à proximité de l'appareil.

Pour des informations supplémentaires concernant les installations WiFi, veuillez consulter le site www.doorbird.com/wifi.



Si vous ne disposez que de deux câbles à l'emplacement de montage, vous pouvez utiliser le « convertisseur 2 fils PoE Ethernet DoorBird A1071 », à commander séparément. Il vous permet de transmettre sur de longues distances des données réseau (Ethernet) et de l'électricité (PoE) par une connexion simple à deux fils. Vous pourrez ainsi équiper aussi des bâtiments existants ne disposant que d'une liaison simple à deux fils, par ex. pour la sonnette, avec une technologie de réseau, sans être obligé d'ajouter un câble réseau.

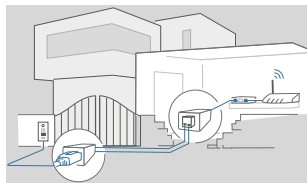

Pour des raisons de stabilité, nous recommandons en principe d'utiliser un câble réseau, car la liaison WiFi est sensible aux perturbations (rayon d'action, murs blindés, fiabilité, réseaux WiFi externes, émetteur radio parasitant à proximité, entre autres).

PRÉPARER L'ALIMENTATION ÉLECTRIQUE

L'appareil ne dispose pas de batterie comme source d'alimentation, choisissez donc une des options suivantes.



OPTION 1

Alimentation électrique à l'aide du bloc d'alimentation (adaptateur secteur)

Pour alimenter l'appareil à l'aide de l'adaptateur secteur fourni, 2 fils isolés sont nécessaires. Le bloc d'alimentation comporte un câble de 300 cm (9.8 ft) de long avec deux fils isolés. La connexion au réseau est ensuite établie par un câble réseau ou, alternativement, par WiFi.



NOTICE Ne branchez pas encore le bloc d'alimentation dans la prise murale.

Utilisez uniquement le bloc d'alimentation fourni avec l'appareil, ou un bloc d'alimentation sur rail DIN (voir „OPTION 3”) que vous pouvez obtenir séparément dans notre boutique en ligne, car il



L'adaptateur secteur fourni ne peut alimenter qu'un seul appareil. Il n'est pas conçu pour alimenter plusieurs appareils simultanément.

Si vous devez alimenter plusieurs appareils avec une seule alimentation, nous vous recommandons d'utiliser un commutateur PoE avec la norme IEEE 802.3af Mode A ou une alimentation par rail DIN appropriée (voir „OPTION 3”).

est spécialement adapté électriquement et équipé d'un dispositif intégré de réduction des interférences audio. D'autres blocs d'alimentation peuvent détruire l'appareil ou entraver la qualité de transmission. La garantie est automatiquement annulée si vous utilisez un autre bloc d'alimentation.



Le bloc d'alimentation est branché dans une prise murale à l'intérieur de votre maison (étape 10), généralement à l'endroit où les deux fils de votre site de montage sortent du mur à l'intérieur de la maison.



L'adaptateur secteur fourni n'est pas adapté à un usage extérieur, il est uniquement destiné à un usage intérieur.



OPTION 2

Alimentation électrique et connexion au réseau en utilisant le PoE (Power over Ethernet)

Pour alimenter l'appareil via un commutateur PoE (p. ex. le D-Link DGS-1008P) ou un injecteur PoE (p. ex. l'injecteur PoE Gigabit DoorBird A1091), utilisez un câble CAT.5 ou supérieur conforme à la norme PoE IEEE 802.3af Mode A.

Il est important d'utiliser un câble CAT.5 ou supérieur car les signaux du réseau ne peuvent être transmis que par des câbles complètement isolés, blindés et torsadés. Si vous utilisez le PoE comme source d'alimentation, les quatre fils destinés au PoE forment alors simultanément la ligne de données.

L'appareil ne démarrera pas si votre commutateur PoE/injecteur PoE ne prend pas en charge la norme PoE IEEE 802.3af Mode A.



Ne combinez pas l'alimentation électrique provenant du bloc d'alimentation (adaptateur secteur) avec l'alimentation électrique via PoE.

Vous trouverez de plus amples informations sur le PoE à l'adresse suivante : <https://www.doorbird.com/poe>



1. Déconnecter le commutateur/injecteur PoE du réseau électrique.
2. Placez le câble réseau sur le site d'installation de l'appareil.



OPTION 3

Alimentation électrique à l'aide d'un bloc d'alimentation sur rail DIN

Alternativement à l'adaptateur secteur, nous proposons des alimentations sur rail DIN dans notre boutique en ligne, qui peuvent être installées par un professionnel. La connexion au réseau se fait alors par un câble réseau ou par WiFi.



Si vous devez alimenter plusieurs appareils avec une seule alimentation, nous vous recommandons d'utiliser un commutateur PoE avec la norme PoE IEEE 802.3af Mode A ou une alimentation par rail DIN appropriée (voir „OPTION 3”).



Théoriquement (non recommandé !), un fil de sonnette non blindé, mais torsadé sur toute sa longueur (max. 80 m/262 ft) avec deux paires de fils (première paire de fils torsadés : „T+”, T-”, 2ème paire de fils torsadés „R+”, R-”) peut être utilisé pour la transmission sur le réseau et par PoE comme alternative à un câble de réseau Cat.5 ou plus. C'est comparable à un câble de réseau Cat.3. Nous ne pouvons pas garantir le débit des données ni la stabilité de la connexion au réseau et de l'alimentation électrique : celle-ci doit être mesurée et vérifiée sur place par un professionnel qualifié pendant plusieurs heures (les données du réseau sont transmises à haute fréquence, c'est pourquoi il faut normalement utiliser un câble réseau blindé de Cat.5 torsadé par paires ou supérieur).

7

CONNEXION DE L'APPAREIL

Il est possible de raccorder les câbles et les fils à l'appareil de manière simple et sûre grâce à la borne de raccordement à vis étiquetée. Vous pouvez maintenant raccorder tous les câbles et fils nécessaires à l'appareil.



Pour faciliter l'installation, nous vous recommandons vivement de retirer la fiche de la borne de raccordement à vis lorsque vous connectez les câbles et les fils.



Veillez retirer tous les câbles et fils dont vous n'avez pas besoin et qui se trouvent dans les ports de connexion de l'appareil.

Le produit est livré avec un outil de démontage qui vous permet de retirer en sécurité le connecteur du bornier à vis. Veuillez ne pas utiliser d'autres outils, par ex. un tournevis, car vous pourriez endommager la platine de l'appareil.

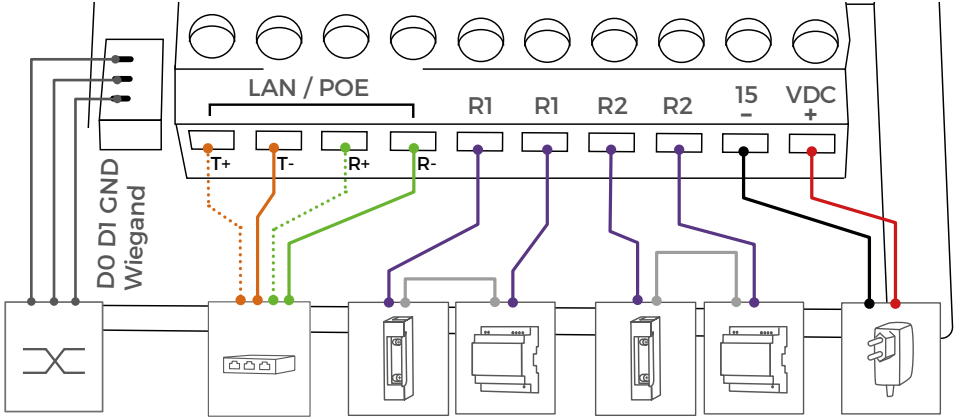
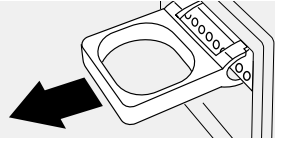

PORT

DESCRIPTION

LAN/POE
T+ T- R+ R-

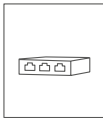

L'appareil ne dispose pas d'une prise RJ45 standardisée intégrée pour assurer ...

- que l'appareil repose le plus à plat possible sur le mur.
- qu'aucun mur n'ait besoin d'être mis à niveau.
- qu'un câble d'installation solide et rigide de catégorie 6 ou 7 puisse être utilisé.

Utilisez uniquement les quatre fils (1, 2, 3 et 6) d'un câble réseau standard de catégorie 5 ou supérieure, provenant du routeur Internet, du commutateur PoE ou de l'injecteur PoE.

Câble réseau Cat.5 / Cat.6



- T+ Fil du câble réseau blanc et orange (Numéro 1, Transmission de données +)
- T- Fil du câble réseau orange (Numéro 2, Transmission de données -)
- R+ Fil du câble réseau blanc et vert (Numéro 3, Réception de données +)
- R- Fil du câble réseau vert (Numéro 6, Réception de données -)









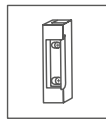

Câble réseau Cat.7 (Cable d'installation)

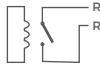
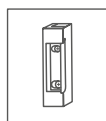

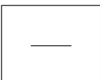
- T+ Fil du câble réseau blanc de la paire „orange/blanc” (Numéro 1, Transmission de données +)
- T- Fil de câble réseau orange de la paire „orange/blanc” (Numéro 2, Transmission de données -)
- R+ Fil du câble réseau blanc de la paire „vert/blanc” (Numéro 3, Réception de données +)
- R- Fil du câble réseau vert de la paire „vert/blanc” (Numéro 6, Recevoir les données -)

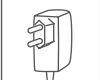

N'alimentez pas l'appareil simultanément via l'alimentation électrique du bloc d'alimentation (adaptateur secteur) et via PoE.

<p>R1, R1</p> 	 <p>Relais de verrouillage bistable n° 1, max. 24 V DC/AC, 1 A. Dispositif de sécurité : Le relais conserve son état même en cas de perte de puissance. Vous pouvez configurer l'état par défaut du relais (ouvert/fermé) via la APP DoorBird. Ces ports peuvent être utilisés pour connecter, p. ex., un ouvre-porte électrique. L'appareil ne fournit pas de courant à l'appareil connecté. L'alimentation électrique de l'ouvre-porte électrique doit être installée séparément.</p> <p> Lorsqu'un ouvre-porte électrique est câblé directement à un appareil, il existe un risque que l'ouvre-porte électrique soit manipulé par des intrus (p. ex. en cassant l'appareil et en court-circuitant le câblage de l'ouvre-porte). Par conséquent, nous recommandons généralement - pour une installation plus sûre dans votre maison - l'utilisation d'un relais de sécurité à distance monté à l'intérieur (p. ex. la commande de porte IP E/S DoorBird A1081) pour le câblage d'un ouvre-porte électrique.</p>
<p>R2, R2</p> 	 <p>Relais de verrouillage bistable n° 2, max. 24 V DC/AC, 1 A. Dispositif de sécurité : Le relais conserve son état même en cas de perte de puissance. Vous pouvez configurer l'état par défaut du relais (ouvert/fermé) via la APP DoorBird. Ces ports peuvent être utilisés pour connecter, p. ex., un ouvre-porte électrique. L'appareil ne fournit pas de courant à l'appareil connecté. L'alimentation électrique de l'ouvre-porte électrique doit être installée séparément.</p> <p> Lorsqu'un ouvre-porte électrique est câblé directement à un appareil, il existe un risque que l'ouvre-porte électrique soit manipulé par des intrus (p. ex. en cassant l'appareil et en court-circuitant le câblage de l'ouvre-porte). Par conséquent, nous recommandons généralement - pour une installation plus sûre dans votre maison - l'utilisation d'un relais de sécurité à distance monté à l'intérieur (p. ex. la commande de porte IP E/S DoorBird A1081) pour le câblage d'un ouvre-porte électrique.</p>
<p>15 VDC -</p> 	<p>Entrée de l'alimentation électrique 15 V DC, pôle négatif (-). Veuillez connecter le fil noir du bloc d'alimentation (adaptateur secteur) fourni avec cet appareil si vous n'alimentez pas l'appareil par PoE.</p> <p> NOTICE N'alimentez pas l'appareil simultanément via l'alimentation électrique du bloc d'alimentation (adaptateur secteur) et via PoE.</p>
<p>15 VDC +</p>  	<p>Entrée de l'alimentation électrique 15 V DC, pôle positif (+). Connectez-y le fil rouge du bloc d'alimentation (adaptateur secteur) fourni avec l'appareil, si vous n'alimentez pas l'appareil par PoE.</p> <p> NOTICE N'alimentez pas l'appareil simultanément via l'alimentation électrique du bloc d'alimentation (adaptateur secteur) et via PoE.</p>
<p>D0</p> 	<p>Data Low. Pour sortie Wiegand (lecteur RFID, clavier). Max. 5 mA par sortie (câble données). Il est possible d'activer/désactiver et de configurer Wiegand via l'application DoorBird.</p> <p>Le sachet de petites pièces fourni contient un câble à trois brins (noir, vert, blanc) et un connecteur. Veuillez utiliser ce câble pour brancher votre appareil Wiegand (D0 : fil vert).</p>
<p>D1</p> 	<p>Data High. Pour sortie Wiegand (lecteur RFID, clavier). Max. 5 mA par sortie (câble données). Il est possible d'activer/désactiver et de configurer Wiegand via l'application DoorBird.</p> <p>Le sachet de petites pièces fourni contient un câble à trois brins (noir, vert, blanc) et un connecteur. Veuillez utiliser ce câble pour brancher votre appareil Wiegand (D1 : fil blanc).</p>

GND



Terre. Pour sortie Wiegand (lecteur RFID, clavier). Max. 5 mA par sortie (câble données). Il est possible d'activer/désactiver et de configurer Wiegand via l'application DoorBird.

Le sachet de petites pièces fourni contient un câble à trois brins (noir, vert, blanc) et un connecteur. Veuillez utiliser ce câble pour brancher votre appareil Wiegand (GND : fil noir).



Faites attention à la connexion des câbles et des fils. Un mauvais branchement des câbles et des fils peut endommager l'appareil. Les fils sans isolation ne doivent pas dépasser de la borne de raccordement à vis verte, car cela pourrait entraîner un court-circuit et endommager l'appareil.

8

MONTAGE DE L'APPAREIL SUR LE BOÎTIER ARRIÈRE

Si vous utilisez la version en saillie ou encastrée, montez le panneau avant accompagné de l'unité principale électrique avec précaution, à l'aide du tournevis torx+pin orange fourni, sur le support de montage mural/le boîtier arrière de montage. Tournez les vis dans le sens horaire jusqu'à ce qu'elles soient vissées à fond.

Version encastrée

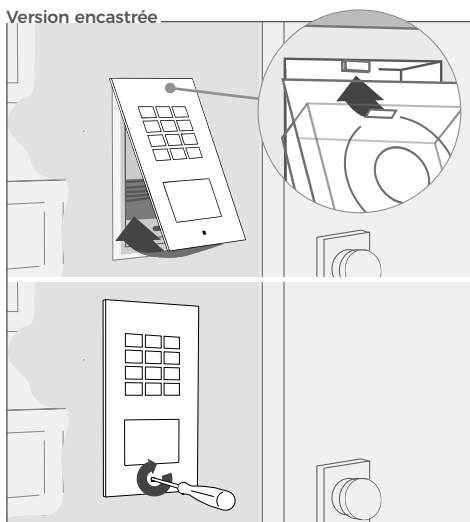

Version en saillie

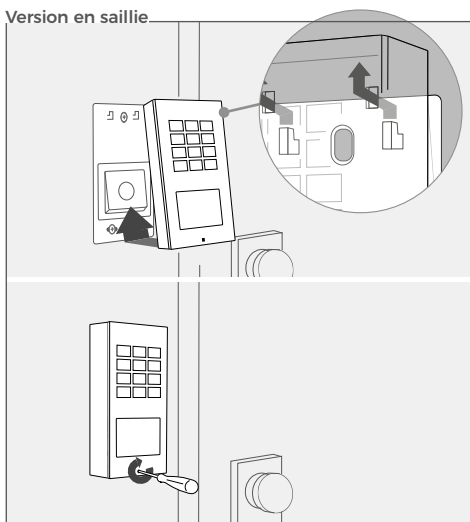

Serrez les vis de sécurité à la main uniquement (moins de 5 newton-mètre [Nm]), sans quoi le boîtier de l'unité électrique principale pourrait être endommagé.

Version rétrofit

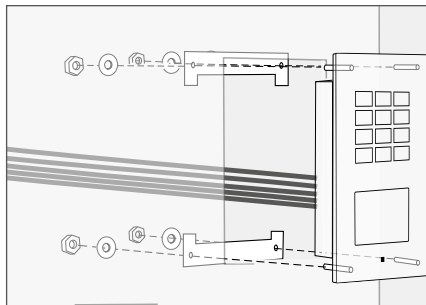

Si vous utilisez la version rétrofit, montez le panneau avant accompagné de l'unité principale électrique avec précaution, à l'aide des attaches métalliques, sur le panneau existant.

Si l'appareil doit être alimenté par un bloc d'alimentation enfichable, branchez le bloc d'alimentation de l'appareil à une prise murale. Si l'appareil doit être alimenté par PoE, activez le commutateur PoE/l'injecteur PoE qui est relié à l'appareil. Si l'appareil doit être alimenté par un bloc sur profilé chapeau, activez le bloc d'alimentation.

Les LED du clavier indiquent si l'appareil est alimenté en courant. Une fois que vous avez relié l'appareil à l'alimentation, les LED s'allument en blanc pendant quelques secondes.

Si les LED du clavier ne s'allument pas, veuillez vérifier l'alimentation électrique. Si vous utilisez un bloc d'alimentation enfichable et non un PoE, vérifiez en particulier que vous avez correctement connecté les bornes positive et négative sur l'appareil.

L'appareil est prêt à l'emploi (processus de démarrage, éventuelles mises à jour logicielles, etc.) dès qu'il émet une alarme sonore (deux bips) courte de diagnostic, par le haut-parleur piézo intégré, et que les LED de diagnostic se sont allumées en bleu pendant quelques secondes. Ceci peut durer jusqu'à 5 minutes.

Téléchargez l'application « DoorBird » de Bird Home Automation sur votre appareil mobile, à partir de la boutique Apple App Store ou Google Play Store. Vous trouverez la version la plus récente du mode d'emploi de l'application sur www.doorbird.com/de/support

Si vous reliez l'appareil à un routeur internet par WiFi, allez d'abord dans la configuration WiFi de l'application DoorBird « WiFi Setup » et suivez les instructions.

Lorsque la configuration WiFi est terminée, ou si vous avez relié l'appareil à votre routeur internet par un câble réseau, allez dans la fonction « ajouter appareil » de l'application DoorBird puis cliquez sur le symbole de code QR dans le champ « utilisateur ». Scannez le code QR utilisateur sur le « passeport numérique » fourni.

Si vous avez des difficultés pour ajouter l'appareil dans l'application, veuillez vérifier que l'appareil est bien en ligne (www.doorbird.com/de/checkonline). Si l'appareil n'est pas en ligne, veuillez contrôler la liaison au réseau et l'alimentation électrique de l'appareil.

LED DE DIAGNOSTIC

Les deux LED s'allument en bleu :

Allumage continu pendant 5 secondes
- L'appareil est connecté à Internet.

Allumage pendant 30 secondes avec clignotements à 1 seconde d'intervalle
- L'appareil n'est pas connecté à Internet.

Allumage pendant 30 secondes avec clignotements à intervalle de
- L'appareil n'est pas connecté au réseau.

Les deux LED s'allument en orange :
Allumage pendant 30 secondes avec clignotements à 1 seconde d'intervalle
- L'appareil est en mode de configuration WiFi

ALARMES SONORES DE DIAGNOSTIC

Une fois branché à l'alimentation électrique/au réseau/Internet, l'appareil peut émettre de courts bips sonores de diagnostic, par ex., lorsque le processus de démarrage est achevé, lorsqu'une touche est enfoncée, lorsque le mode de configuration WiFi est activé, lorsque le lecteur RFID a détecté une étiquette ou lorsqu'un relais a été activé.

CAPTEUR ANTI-SABOTAGE

L'appareil dispose d'un capteur anti-sabotage intégré qui peut être configuré par l'application, afin d'envoyer une alarme par l'intermédiaire du réseau (par ex., une notification push), au cas où l'appareil serait déplacé pendant le fonctionnement.

ÉMETTEUR-RÉCEPTEUR BLUETOOTH

L'appareil est doté d'un émetteur-récepteur Bluetooth® intégré. Compatible avec DoorBird Télécommande Porte-clés Bluetooth A8007.

DOORBIRD CONNECT

L'appareil peut être intégré dans de nombreux systèmes tiers. Pour connaître les conditions d'utilisation et obtenir plus d'informations, consultez la page www.doorbird.com/connect.

MENTIONS LÉGALES

Généralités

1. DoorBird est une marque déposée de Bird Home Automation GmbH.
2. Apple, le logo Apple, Mac, Mac OS, Macintosh, iPad, Multi-Touch, iOS, iPhone et iPod touch sont des marques commerciales d'Apple Inc.
3. Google, Android et Google Play sont des marques commerciales de Google, Inc.
4. La marque verbale et les logos Bluetooth® sont des marques commerciales de Bluetooth SIG, Inc.
5. QR Code est une marque déposée de Denso Wave Incorporated au Japon et dans d'autres pays.
6. Tous les autres noms d'entreprises et de produits peuvent être des marques commerciales de leurs détenteurs respectifs, avec lesquels elles ont été associées.
7. Nous nous réservons le droit d'apporter des modifications à nos produits lorsque celles-ci participent au progrès technique. Dans le sillage des évolutions techniques permanentes, les produits représentés peuvent également différer visuellement des produits livrés.
8. Toutes les reproductions et tous les transferts de textes, d'illustrations et de photos issus de ce mode d'emploi, sur tout type de support, en tout ou en partie, sont exclusivement autorisés moyennant notre consentement écrit.
9. La création de ce manuel d'installation est protégée par les droits d'auteur. Nous déclinons toute responsabilité pour d'éventuelles erreurs, aussi bien de contenu que de typographie (également dans les données techniques ou au sein des graphiques et schémas techniques).
10. Nos produits sont conformes aux directives techniques, aux prescriptions en matière électrique et de télécommunications en vigueur en Allemagne, dans l'Union européenne et aux États-Unis.
11. Nos produits ainsi que les composants qu'ils contiennent (circuits intégrés, logiciels, etc.) ne peuvent être utilisés qu'à des fins civiles et non militaires.

Protection et sécurité des données

1. Pour une sécurité maximale, l'appareil utilise les mêmes techniques de cryptage que la banque en ligne. Pour votre sécurité, nous ne faisons pas appel aux redirections de ports ni au service DynDNS
2. L'emplacement du centre de données pour l'accès à distance via internet au moyen d'une application se trouve obligatoirement sur le territoire de l'Union européenne si l'adresse IP déterminée de l'appareil se trouve dans l'Union européenne. Le centre de données est exploité conformément aux normes de sécurité les plus strictes.
3. Les méthodes de surveillance vidéo, audio et autres peuvent être réglementées par des lois qui varient d'un pays à l'autre. Vérifiez les lois en vigueur dans votre région avant d'installer et d'utiliser cet appareil de surveillance.

Quand il s'agit d'un appareil du type interphone vidéo, moniteur intérieur ou caméra :

- Dans de nombreux pays, les images vidéo et la voix ne peuvent être transférées que lorsqu'un visiteur a sonné à la porte (protection des données, configuration possible dans l'application)
- Exécutez le montage de sorte que le champ de détection de la caméra se limite exclusivement à la zone d'entrée directe.
- L'appareil dispose, le cas échéant, d'un historique intégré des visites et d'un capteur de mouvements. Si nécessaire, vous pouvez activer et désactiver ces fonctions.

Si nécessaire, signalez la présence de l'appareil à l'endroit adéquat et de la manière adéquate.

Veillez respecter les dispositions légales spécifiques à chaque pays concernant l'utilisation des composants et caméras de surveillance applicables sur le site d'installation. Veuillez vérifier auprès du propriétaire et de votre Syndic si vous êtes autorisé à installer et utiliser ce produit. Bird Home Automation GmbH décline toute responsabilité en cas de mauvaise utilisation ou de mauvaise configuration de ce produit, y compris dans le cas de l'ouverture non autorisée d'une porte.

Bird Home Automation ne peut être tenu responsable des dommages causés par une ancienne et mauvaise installation ou une installation incorrecte.

Les mises à jour du logiciel ou du système d'exploitation (appelées „mises à jour du firmware“) sont normalement installées automatiquement sur les produits de Bird Home Automation GmbH via internet, si cela est techniquement possible. Les mises à jour automatiques du firmware maintiennent les logiciels des produits actualisés afin que ceux-ci fonctionnent toujours de manière fiable, sûre et efficace. Grâce aux améliorations continues, des fonctions peuvent être ajoutées, étendues ou légèrement modifiées au fil du temps. Des modifications ou limitations importantes des fonctions existantes ne se produisent normalement que lorsque Bird Home Automation GmbH le juge nécessaire (par ex. en raison de la protection des données, de la sécurité, de la stabilité des données ou encore, afin de tenir celles-ci à jour). Lorsqu'une mise à jour du firmware est disponible, les serveurs de Bird Home Automation GmbH la distribuent en général automatiquement à tous les produits compatibles connectés à internet ou aux serveurs de Bird Home Automation GmbH. Ce processus est graduel et peut prendre plusieurs semaines. Dès qu'un produit reçoit une mise à jour du firmware, le système s'installe et redémarre généralement par lui-même. Les mises à jour du firmware installées ne peuvent pas être annulées. Etant donné que les produits et logiciels de Bird Home Automation GmbH ne sont pas explicitement des produits réservés au client, celui-ci ne peut pas refuser une mise à jour automatique si le produit est connecté à internet ou au serveur de Bird Home Automation GmbH.

Éditeur

Bird Home Automation GmbH
Uhländstaße 165
10719 Berlin
Allemagne

Web: www.doorbird.com
Email: hello@doorbird.com

Il est possible que la présente notice contienne des erreurs typographiques ou des erreurs d'impression. Les informations contenues dans cette notice sont contrôlées régulièrement et les corrections sont publiées dans la prochaine édition. Nous déclinons toute responsabilité en cas d'erreurs techniques ou d'impression et par rapport à leurs conséquences.

Lea este manual detenidamente antes de poner los componentes en marcha y guárdelo a buen recaudo para consultarlo en el futuro. Si le entrega el aparato a otra persona, no olvide incluir este manual de instrucciones.

En www.doorbird.com/es/support encontrará la versión actual del manual de instalación. Para simplificar la terminología, utilizamos «aparato» para referirnos al producto «Sistema de control de acceso IP A1121» y «terminal móvil» para indicar un smartphone o tablet.

Responsabilidad

En la preparación de este documento se ha puesto el máximo cuidado. Por favor informe a Bird Home Automation GmbH de cualquier inexactitud u omisión. Bird Home Automation GmbH no se hace responsable de cualquier problema técnico o errores tipográficos y se reserva el derecho de hacer cambios en el producto y manuales sin previo aviso. Bird Home Automation GmbH no da ninguna garantía de cualquier tipo con respecto al contenido de este documento, incluyendo pero no limitado a, las garantías implícitas de comerciabilidad y adecuación para un propósito en particular. Bird Home Automation GmbH tampoco será responsable, ni se responsabiliza de los daños incidentales o consecuentes en relación con el mobiliario, funcionamiento o uso de este material. Este producto solo debe ser utilizado para el propósito para el que fue creado.

Modificaciones de equipos

Este equipo debe instalarse y utilizarse de acuerdo con las instrucciones que figuran en la documentación del usuario. Este equipo no contiene componentes que requieren servicio por parte del usuario. Los cambios o modificaciones no autorizados en el equipo invalidarán todas las certificaciones y aprobaciones reglamentarias aplicables.

Símbolos utilizados



Peligro: Indica una situación peligrosa que, si no se evita, causará la muerte o lesiones graves.



Advertencia: Indica una situación peligrosa que, si no se evita, podría causar la muerte o lesiones graves.



Precaución: Indica una situación peligrosa que, si no se evita, puede resultar en lesiones leves o moderadas.



Aviso: Indica una situación que, si no se evita, podría resultar en daños a la propiedad.



Importante: Indica información importante y esencial para que el producto funcione correctamente.



Nota: Indica información útil que ayuda a sacar el máximo provecho del producto.



ADVERTENCIA

- Los trabajos de montaje, instalación y mantenimiento de los dispositivos eléctricos sólo pueden ser realizados por un electricista cualificado. El incumplimiento de esta puede suponer un riesgo de daños graves para la salud o de lesiones mortales debido a de descarga eléctrica.
- Aparatos con conexión de 110-240 V: El aparato sólo puede conectarse a una toma de corriente de fácil acceso. El adaptador de red debe ser sacado si se produce un peligro.
- Para la alimentación, utilice únicamente el adaptador de red original suministrado con el aparato, fuentes de alimentación de carril DIN disponibles por separado o un conmutador PoE/inyectores PoE recomendado, tal y como se recomiendan en este manual.
- Debido a la carga electrostática, el contacto directo con la placa de circuitos puede provocar la destrucción del dispositivo. Por lo tanto, debe evitarse en todo momento el contacto directo con la placa de circuitos.
- Respete las normas EN 60065 y EN 60950 y EN 62368.
- No utilice el aparato si hay signos de daños en la carcasa, los elementos de control o las tomas de corriente, por ejemplo, o si muestra un mal funcionamiento. Si tiene alguna dudas, haga revisar el aparato por un experto autorizado.
- No abra el aparato. Esto anula la garantía del aparato. El aparato no contiene ninguna partes que puedan ser mantenidas por el usuario. En el caso de que se produzca un error, haga que el aparato revisado por un experto autorizado.
- Por razones de seguridad, aprobación y licencia (CE/FCC/IC, etc.), no se permite el cambio y/o modificación no autorizada del dispositivo.
- El aparato no es un juguete: no permita que los bebés y los niños jueguen con él.
- Para evitar el peligro de asfixia, mantenga los materiales de embalaje lejos de los bebés y los niños. Las películas/bolsas de plástico, los trozos de poliestireno, etc. no son un juguete y pueden ser peligrosos en manos de un niño. Elimine los materiales de embalaje inmediatamente después de retirar el producto. No reutilice los materiales de embalaje.
- Coloque siempre los cables de tal manera que no se conviertan en un riesgo para las personas y los animales domésticos.
- El voltaje se aplica a las piezas dentro del equipo. No toque ninguna pieza que no esté asociada con la instalación, cableado o conexión, ya que podría resultar en una descarga eléctrica.
- En aparatos que no estén marcados como resistentes a la intemperie: mantenga el aparato lejos del agua o de cualquier otro líquido.



ADVERTENCIA

- No instale ni realice ninguna terminación de cable mientras la fuente de alimentación esté conectada a la red. Puede causar un choque eléctrico o dañar el aparato.
- Antes de conectar la alimentación, asegúrese de que los cables no estén cruzados o en cortocircuito, para evitar el riesgo de incendio o choque eléctrico.
- El alto voltaje puede estar presente internamente. No abra el dispositivo, podría resultar en una descarga eléctrica.
- El aparato no es a prueba de explosión. No lo instale ni utilice cerca de gases o materiales inflamables, podría producirse un incendio o una explosión.
- No instale dos fuentes de alimentación en paralelo a una sola entrada, podría producirse un incendio o daños en el dispositivo. Asegúrese de conectar una sola fuente de alimentación al aparato.
- No conecte ningún terminal del dispositivo a una línea de alimentación de AC, ya que podría producirse un incendio o una descarga eléctrica.
- Evite oprimir o estropear el cable de AC. Si el cable de AC está fracturado, podría producirse un incendio o una descarga eléctrica.
- No conecte o desenchufe el aparato con las manos mojadas, ya que podría resultar en una descarga eléctrica.
- No introduzca metal o material inflamable en el dispositivo, podría ocasionar un incendio, una descarga eléctrica o problemas con el aparato.
- El cableado existente, como el cableado de timbre, etc., puede contener electricidad AC de alto voltaje, esto podría ocasionar daños en el dispositivo o descargas eléctricas. El cableado y la instalación deben ser realizados por un electricista cualificado.
- Cuando monte el aparato en una pared o techo, instale el dispositivo en un lugar adecuado, evite lugares donde pueda ser golpeado, podría ocasionar lesiones.
- En los aparatos con terminales a tierra, conéctelos a tierra, de lo contrario, podría producirse un incendio o una avería.
- En los aparatos con vidrio acrílico o verdadero, no ejerza presión sobre este material, si se fracturara podría ocasionar lesiones.
- En los aparatos con LCD, si la pantalla LCD está perforada, evite el contacto con el cristal líquido del interior, podría ocasionar lesiones. En caso de accidente haga gárgaras, enjuague la boca, ojos o piel con abundante agua durante al menos 15 minutos y consulte a su médico.
- No coloque nada sobre el aparato ni lo cubra con un paño, silicona, pegamento, recubrimiento, cubiertas separadas, etc., podría

ocasionar un incendio o problemas con el dispositivo.

- No instale el aparato en ninguna de las siguientes ubicaciones, podría ocasionar un incendio, una descarga eléctrica o problemas con el dispositivo.
- Lugares bajo luz solar directa o lugares cercanos a equipos de calefacción que varían en temperatura.
- Lugares sujetos a polvo, aceite, productos químicos, sulfuro de hidrógeno (muelles calientes).
- Lugares sujetos a condiciones extremas de humedad, como baños, bodegas, invernaderos, etc.
- Lugares donde la temperatura es muy baja, como el interior de un área refrigerada o frente a un aire acondicionado.
- Lugares sujetos a vapor o humo (p. ej., cerca de superficies de calefacción o cocción).
- Cerca de los dispositivos generadores de ruido, como los interruptores de regulación de intensidad o los aparatos eléctricos inversores.
- Lugares sujetos a vibraciones o impactos frecuentes.
- En los aparatos con intercomunicador, asegúrese de realizar una prueba de llamadas con bajo volumen de audio en ambos dispositivos de intercomunicación. Una llamada repentina, etc. podría sonar causando, por ejemplo, daños en su oído.
- Si el aparato no funciona correctamente, desenchufe la fuente de alimentación.
- Todos los dispositivos que no están marcados como a prueba de la intemperie están diseñados para uso en interiores exclusivamente. No lo use al aire libre.
- En aparatos marcados a prueba de intemperie: No rociar con agua a alta presión. Pueden surgir problemas con el dispositivo.
- No asumimos ninguna responsabilidad por daños materiales o personales
- Para aparatos suministrados con una fuente de alimentación: de conformidad con el artículo 33 del Reglamento REACH (Reglamento [CE] n.º 1907/2006), informamos de que el contacto metálico de la clavija del adaptador de corriente contiene una concentración de >0,1 % de la sustancia con el número CE 231-100-4 (plomo), que figura en la lista del Reglamento REACH. Si el producto se utiliza para su uso previsto, no se requieren medidas para usarlo de forma segura debido a la concentración de plomo.

Instrucciones de seguridad



- El aparato debe utilizarse de acuerdo con las leyes y normativas locales.
- Guarde el aparato en un lugar seco y ventilado.
- Evite exponer el aparato a golpes o presiones elevadas.
- No instale el aparato en soportes, superficies o paredes inestables. Asegúrese de que el material sea lo suficientemente fuerte como para soportar el peso del dispositivo.
- Utilice únicamente las herramientas correspondientes cuando instale el dispositivo. El uso de una fuerza excesiva con las herramientas podría dañar el aparato.
- No utilice productos químicos, agentes cáusticos o limpiadores en aerosol.
- Utilice un paño limpio y seco para la limpieza.
- Utilice únicamente accesorios que cumplan las especificaciones técnicas del aparato. Estos pueden ser proporcionados por Bird Home Automation GmbH.
- Utilice sólo piezas de repuesto suministradas o recomendadas por Bird Home Automation GmbH.
- No intente reparar el aparato por su cuenta, contacte a Bird Home Automation GmbH para asuntos de servicio técnico.
- Mantenga el aparato a más de 1 m (3,3') de distancia del microondas, radio, TV, enrutador inalámbrico y cualquier otro dispositivo inalámbrico.
- En los aparatos con intercomunicador, altavoz incorporado o micrófono incorporado o funciones de transmisión de señales, mantenga los cables a más de 30 cm (12") alejados del cableado de AC 100-240 V, podría producirse ruido inducido por la AC y/o mal funcionamiento del dispositivo.
- Instale el aparato en un área accesible para futuras inspecciones, reparaciones y mantenimiento.
- Si el aparato se usa cerca de un teléfono móvil, es posible que funcione mal.
- El aparato puede dañarse si se cae, manipular con cuidado.
- El aparato se vuelve inoperante durante un corte de corriente eléctrica.
- En los aparatos con intercomunicador, altavoz incorporado o micrófono incorporado, en áreas donde las antenas de estaciones de radiodifusión celular o de radio/televisión están cerca, el dispositivo puede verse afectado por interferencias de radiofrecuencia.
- En los aparatos con pantalla LCD, hay que tener en cuenta de antemano que el panel

LCD, aunque fabricado con técnicas de muy alta precisión, tendrá inevitablemente una pequeña parte de sus elementos de imagen siempre iluminados o no iluminados. Esto no se considera un mal funcionamiento del dispositivo.

- En los aparatos con intercomunicador, debido al sonido ambiental alrededor del dispositivo, puede dificultar levemente la comunicación, pero esto no es un mal funcionamiento.
- En los aparatos con nombre de usuario/contraseña, el usuario/contraseña para acceder al dispositivo es responsabilidad del cliente. Asegúrese de usar una contraseña que no pueda ser fácilmente descifrada por un tercero. Le recomendamos que cambie la contraseña regularmente.
- En ningún caso seremos responsables de los daños que se produzcan debido a fallos en el suministro eléctrico, equipos de red o dispositivos terminales; fallos debidos a proveedores de Internet y proveedores de redes móviles; fallos tales como líneas desconectadas y otras pérdidas en la comunicación. lo que imposibilita la prestación de este servicio, así como en modo alguno retrasar este servicio debido a cualquier otra causa ajena a nuestra responsabilidad; o si se produce un error o falta de datos durante la transmisión.

Precaución de FCC:

Cualquier cambio o modificación no aprobada expresamente por la parte responsable del cumplimiento podría anular la autoridad del usuario para operar el equipo. Este dispositivo cumple con la parte 15 de las Reglas de la FCC. El funcionamiento está sujeto a las dos condiciones siguientes: (1) este dispositivo no puede causar interferencias perjudiciales y (2) este dispositivo debe aceptar cualquier interferencia recibida, incluidas aquellas que puedan causar un funcionamiento no deseado.

Nota: Este equipo ha sido probado y cumple con los límites para un dispositivo digital de Clase B, de conformidad con la parte 15 de las Reglas de la FCC. Estos límites están diseñados para proporcionar una protección razonable contra interferencias perjudiciales en una instalación residencial. Este equipo genera, utiliza y puede irradiar energía de radiofrecuencia y, si no se instala y utiliza de acuerdo con las instrucciones, puede causar interferencias perjudiciales en las comunicaciones de radio. Sin embargo, no hay garantía de que no se produzcan interferencias en una instalación en particular. Si este equipo causa interferencias perjudiciales en la recepción de radio o televisión, lo que se puede determinar apagando y encendiendo el equipo, se recomienda al usuario que intente corregir

la interferencia mediante una o más de las siguientes medidas:

- Reorientar o reubicar la antena receptora.
- Aumentar la separación entre el equipo y el receptor.
- Conecte el equipo a una toma de corriente en un circuito diferente al que está conectado el receptor.
- Consulte al distribuidor o a un técnico experimentado de radio / TV para obtener ayuda.

Este equipo cumple con los límites de exposición a la radiación de la FCC establecidos para un entorno no controlado. Este transmisor no debe colocarse ni funcionar junto con ninguna otra antena o transmisor.

Declaración IC

ES: Este dispositivo cumple la(s) norma(s) RSS exenta(s) de licencia de Industry Canada. Su funcionamiento está sujeto a las dos condiciones siguientes

- (1) este dispositivo no puede causar interferencias, y
- (2) este dispositivo debe aceptar cualquier interferencia, incluidas las interferencias que puedan causar un funcionamiento no deseado del dispositivo.

Este aparato digital de Clase B cumple la norma canadiense ICES-003.

Exposición a la radiación IC: Este equipo cumple con los límites de exposición a la radiación ISED definidos para un entorno controlado. Este transmisor no debe colocarse ni utilizarse junto con ninguna otra antena o transmisor.

Transporte



Quando transporte el aparato, utilice el embalaje original o un embalaje equivalente para evitar daños en el aparato.

Información de garantía

Para obtener información sobre la garantía del aparato, consulte www.doorbird.com/warranty



Informaciones sobre la eliminación de desechos para los usuarios de aparatos eléctricos y electrónicos (aparatos domésticos)

Este símbolo, colocado sobre los productos y/o sobre los documentos que acompañan los productos, significa que los productos eléctricos o electrónicos usados no deben ser desechado en la basura doméstica. Para que estos productos sean tratados, recuperados y reciclados debidamente, por favor llévelos a los lugares de recolección designados donde podrá entregarlos gratuitamente. De forma alternativa, en algunos países es posible devolver los productos a los distribuidores locales al comprar un producto nuevo equivalente. Con la eliminación correcta del producto, usted está contribuyendo a conservar recursos valiosos y a prevenir cualquier posible efecto negativo para la salud humana y el medio ambiente que podría surgir en el caso contrario. Por favor póngase en contacto con su autoridad local para saber donde se encuentra el punto de recolección más cercano. En caso de una eliminación incorrecta de estos desechos se podrán aplicar sanciones, de acuerdo con la legislación nacional.

Informaciones sobre la eliminación de desechos en los países que no forman parte de la Unión Europea

Este símbolo solamente es válido dentro de la Unión Europea. Para eliminar este producto, póngase por favor en contacto con su autoridad local o con su distribuidor para informarse sobre el método correcto de eliminación.

COMPONENTES*

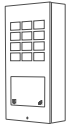

1 Unidad principal eléctrica con panel frontal



1 Soporte para montaje mural (versión sobre revoque)

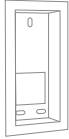

1 Carcasa trasera para montaje mural (versión empotrada)



1 Manual de instalación



1 Manual de inicio rápido con Digital Passport

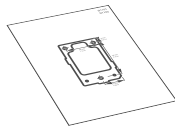

1 Plantilla de taladrado



1 Fuente de alimentación enchufable (110-240 V CA a 15 V CC) con hasta cuatro adaptadores para ciertos

1 Adaptador RJ45



1 Herramienta de desmontaje para el conector del bloque de bornes roscados



Piezas pequeñas

APARATO

Parte delantera

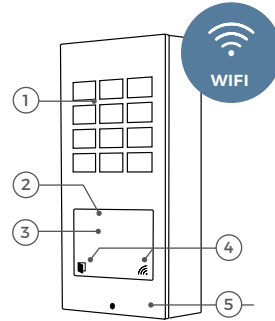

- 1) Módulo de teclado con 12 teclas
- 2) Lector RFID de doble frecuencia (125 KHz, 13,56 MHz)
- 3) Transceptor Bluetooth
- 4) Iconos de estado con LED de diagnóstico
- 5) Tornillo de seguridad

Volver

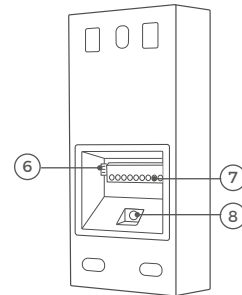

- 6) Toma Wiegand
- 7) Bloque de bornes roscados
- 8) Tecla de configuración (SET) del dispositivo, p.ej., para configurar la interfaz WLAN del dispositivo con ayuda de la app DoorBird.

Las versiones empotrada y de reequipamiento pueden diferir ópticamente.

* Los dibujos de este manual pueden diferir visualmente del producto que ha adquirido.

VÍDEOS

Eche un vistazo a nuestros vídeos de instalación en www.doorbird.com/es/support para guiarse. En los vídeos se representa cada paso de instalación de forma individual y bien documentada.

INSTALACIÓN

Todos los pasos que se describen a continuación los debe realizar un adulto capacitado teniendo en cuenta todas las normas de protección en vigor. Si tiene preguntas, puede ponerse en contacto directamente con nosotros o con un especialista.



Todos los cables que se utilicen para la instalación deben estar completamente intactos y homologados para cada uso concreto.

Velocidad y componentes de red

La conexión a Internet debe tener una velocidad de carga de 0,5 Mbits/s como mínimo. La experiencia del usuario solo será satisfactoria con una buena velocidad y estabilidad de la red, así como con componentes de red de buena calidad, como, p. ej., el rúter, los puntos de acceso WLAN o el repetidor WLAN. Los componentes de red deben tener una antigüedad inferior a dos años, ser de un fabricante de renombre y disponer del firmware más reciente. Si no se cumplen estos requisitos, es posible que, por ejemplo, las notificaciones push lleguen tarde o ni siquiera lleguen al smartphone o tablet.

Requisitos:

Internet de alta velocidad (red fija): DSL, cable o fibra óptica

Red: red Ethernet con DHCP

1

DESCONEXIÓN DE LA CORRIENTE



Desconecte la corriente de todos los cables que se tiendan hasta el lugar de montaje, p. ej., la alimentación del dispositivo o un abrepuertas eléctrico.

2

DESMONTAJE DEL DISPOSITIVO DE CONTROL DE ACCESO EXISTENTE

Si hay un dispositivo de control de acceso instalado en la pared de la casa, desmóntelo.

3

ELECCIÓN DEL LUGAR DE MONTAJE



El aparato no se debe exponer a la luz solar directa, ya que la temperatura de la carcasa podría exceder el límite de temperatura admisible. Esto podría dañar los componentes eléctricos y mecánicos del aparato y provocar lesiones, especialmente al tocar las piezas exteriores del aparato. Los paneles frontales blancos y plateados claros absorben menos luz solar que los oscuros.



Los defectos causados por la luz solar directa no están cubiertos por la garantía.

Nota importante para el montaje en cavidades (por ejemplo, en pedestales y buzones):



Para proteger las unidades electrónicas, asegúrese de que los componentes técnicos estén protegidos contra el goteo y el agua corriente causados por la condensación o que entren en el espacio de montaje a través de las aberturas. Para proteger las unidades electrónicas, asegúrese de que el espacio de montaje interior no acumule agua.



Debe garantizarse una circulación de aire suficiente, así como un drenaje sin obstáculos del agua en la base de la instalación.

En caso contrario, se denegará la garantía.

4

MONTAJE DE LA CARCASA TRASERA

El producto está disponible en las versiones sobre revoque, empotrada y de reequipamiento. En la versión empotrada, el panel frontal es un poco más grande para que el agujero de la pared quede mejor cubierto y la carcasa trasera es íntegramente de metal, en lugar de plástico.

En la versión de reequipamiento, el panel frontal es algo mayor para cubrir mejor el agujero del panel existente y el montaje no se realiza con una carcasa trasera separada, sino con grapas metálicas.

Modelo empotrado

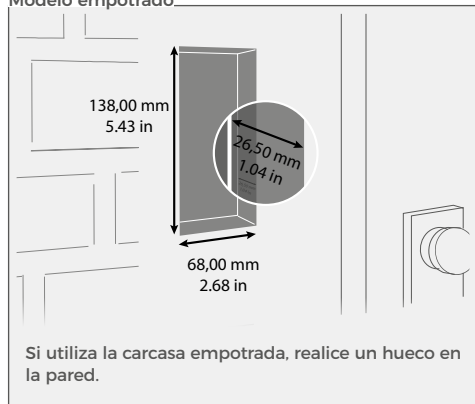

Modelo de reequipamiento

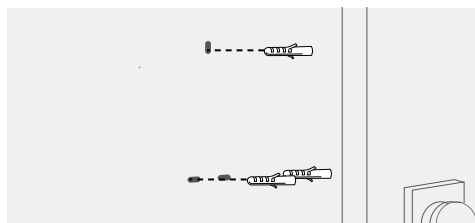
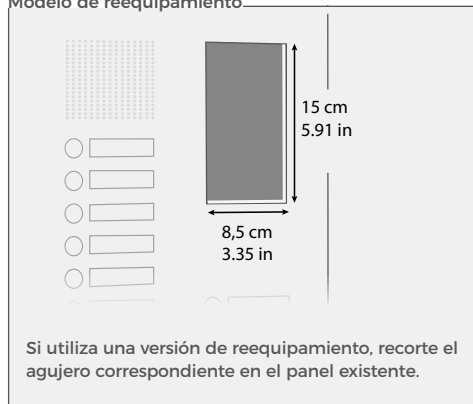

Si la pared no es de madera, deberá taladrar agujeros con la plantilla de taladrado con un diámetro de 5 mm en la pared e insertar los tacos incluidos en los agujeros.

Si la pared es de madera, no se necesitan tacos. Para montar el aparato en una pared con aislamiento existen tacos especiales, como los de Fischer.

Si va a taladrar agujeros, colocar tornillos o abrir una pared, asegúrese de que no haya cables ni tuberías (gas, agua, etc.) detrás.

4.1 DESMONTAJE DEL PANEL FRONTAL (VÁLIDO SOLO PARA A1121 SOBRE REVOQUE Y EMPOTRADO)

Retire el panel frontal con la unidad principal eléctrica con cuidado de la carcasa utilizando el destornillador naranja incluido (Torx + pin).



El panel frontal y los tornillos de seguridad están diseñados de tal manera que no se pueden desatornillar del panel frontal. De este modo, no pueden caerse ni extraviarse durante el montaje.

Modelo empotrado

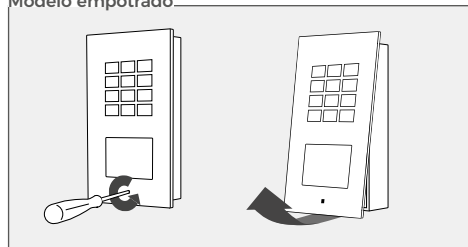

Modelo de reequipamiento

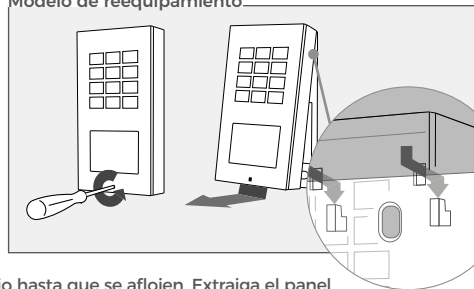

Desatornille los tornillos de seguridad en sentido antihorario hasta que se aflojen. Extraiga el panel frontal con la unidad principal eléctrica de la carcasa o del soporte de montaje.

4.2 MONTAJE

Pase todos los cables y conductores que quiera conectar al dispositivo a través de la carcasa de montaje (para la versión retrofit: a través del agujero del panel existente).

Modelo empotrado

Asegúrese de que el marco exterior de la carcasa empotrada se encuentre en la parte exterior de la pared y de que el marco de la carcasa empotrada quede totalmente sellado por fuera contra la humedad.

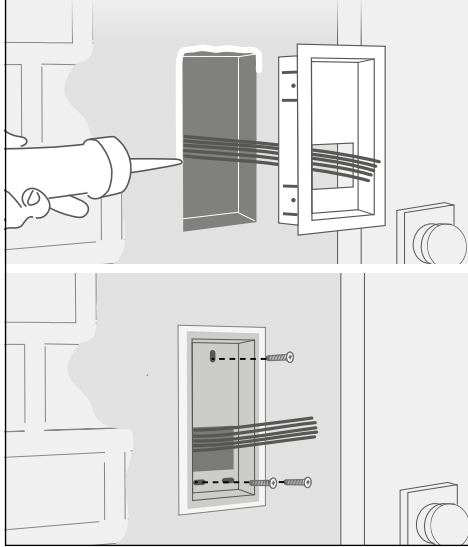

Modelo de reequipamiento

Antes del montaje:

Atraviese la goma de la junta con un destornillador para el paso de cables.

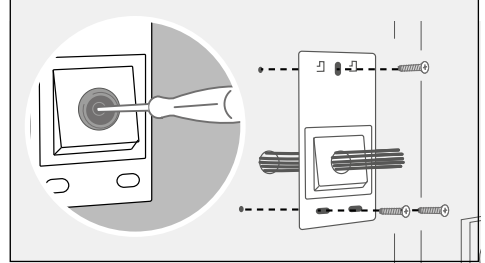

Modelo de reequipamiento

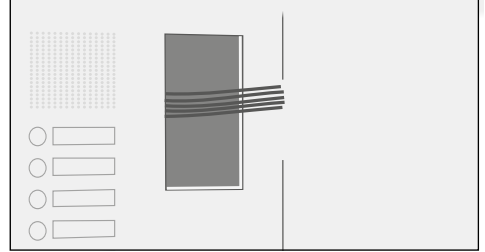

5

OPCIONES PARA LA CONEXIÓN DE RED

El aparato se puede conectar a la red mediante una conexión WiFi de 2,4 GHz o con un cable de red.



OPCIÓN 1

Cable de red (recomendado, sin mantenimiento)

Instale un cable de red (que esté conectado a un switch de red o rúter con acceso a Internet) desde la parte interior del edificio hasta el lugar de montaje. El cable de red entre el lugar de montaje y el switch de red o rúter puede tener una longitud máxima de 80 m (IEEE 802.3). Si hay que salvar una distancia de más de 80 m, se puede instalar un switch de red en medio. Asegúrese de utilizar un cable de red de alta calidad, Cat.5 o superior, con un apantallado adecuado (pares de hilos con apantallado individual (S/FTP o SFTP) y cubierta de cable apantallada), en el que el apantallado esté conectado al apantallado metálico exterior del conector RJ45 (8P8C).

El dispositivo en sí no tiene una toma RJ45. El volumen de suministro incluye un adaptador RJ45 que se puede sacar de la carcasa. Como alternativa, el conector RJ45 del cable de red puede retirarse en el lado del aparato para conectar los cables directamente a la regleta Phoenix según la asignación en el punto 7 „CONEXIÓN DEL DISPOSITIVO”.



Si solo dispone de dos cables en el lugar de montaje, puede utilizar el convertidor Ethernet PoE DoorBird A1071 de 2 cables, que se vende por separado. Este convertidor permite transmitir datos de red (Ethernet) y corriente (PoE) a largas distancias a través de un cable bifilar sencillo. Así pues, se pueden equipar edificios que, p. ej., solo disponen de un cable de timbre bifilar simple con tecnología de red sin tener que tender un cable de red posteriormente.

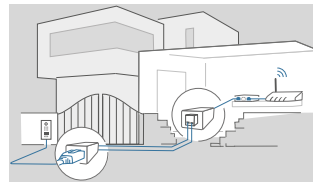

OPCIÓN 2 WiFi de 2,4 GHz

Si utiliza WiFi, asegúrese de que la señal WiFi del lugar de montaje del aparato sea buena. Se puede mejorar la señal de WiFi utilizando repetidores de WiFi, que pueden aumentar la señal. Estos repetidores se deben instalar cerca del lugar de montaje, normalmente en casa, cerca del aparato.

Para más información sobre las instalaciones WiFi, visite www.doorbird.com/wifi

6

PREPARACIÓN DE LA ALIMENTACIÓN

El aparato no tiene ninguna batería para la alimentación, por lo que deberá elegir una de las opciones siguientes.



OPCIÓN 1 Alimentación con fuente de alimentación enchufable

Para alimentar el aparato con una fuente de alimentación enchufable se necesitan dos cables aislados. La fuente de alimentación enchufable incluida dispone de un cable de 300 cm de largo con dos cables aislados. La conexión a la red se realiza mediante un cable de red o WiFi.



NOTICE No enchufe todavía la fuente de alimentación enchufable a la toma de corriente de pared.

Utilice únicamente la fuente de alimentación enchufable incluida o la fuente de alimentación para raíl DIN que vendemos por separado, ya que éstas están específicamente estabilizadas y equipadas con un mecanismo de supresión de perturbaciones de sonido integrado. Otras fuentes de alimentación podrían destruir el aparato u ocasionar una calidad de transmisión defectuosa. El uso de otra fuente de alimentación anula automáticamente la garantía.

La fuente de alimentación enchufable (paso 10) se conecta a una toma de corriente de la casa, generalmente donde salen los dos cables de la pared en el lugar de montaje dentro de la casa.



La fuente de alimentación enchufable incluida no está pensada para utilizarla en exteriores, solo en interiores.



OPCIÓN 2 Alimentación y conexión a la red vía PoE (Power over Ethernet)

Para suministrar corriente al aparato mediante switch PoE (p. ej., D-Link DGS-1008P) o inyector PoE (p. ej., el inyector DoorBird Gigabit PoE A1091), utilice un cable de red cat. 5 o superior conforme a la norma PoE IEEE 802.3af modo A.

Es obligatorio utilizar un cable de red cat. 5 (o superior) porque las señales de red solo se pueden transmitir a través de cables totalmente aislados, apantallados y trenzados. Si utiliza PoE como alimentación, los cuatro cables para PoE funcionan simultáneamente como línea de datos. Si su switch o inyector PoE no son compatibles con el estándar PoE IEEE 802.3af modo A, el aparato no se encenderá, no funcionará.



Por motivos de estabilidad, recomendamos utilizar un cable de red porque la WiFi es sensible a las perturbaciones (alcance, paredes aisladas, fiabilidad, redes WiFi externas, emisores de radio-frecuencia perturbadores cercanos y muchas cosas más).



Si necesita alimentar más de un aparato con una sola fuente de alimentación, le recomendamos que utilice un switch PoE con el estándar PoE IEEE 802.3af modo A o una fuente de alimentación para raíl DIN (véase la opción 3).



La fuente de alimentación enchufable puede suministrar corriente a un solo aparato. No está diseñada para manejar varios aparatos simultáneamente.

Si necesita alimentar más de un aparato con una sola fuente de alimentación, le recomendamos que utilice un switch PoE con el estándar PoE IEEE 802.3af modo A o una fuente de alimentación para raíl DIN (véase la opción 3).



En teoría, aunque nosotros no lo recomendamos, para la transmisión de red y PoE también se puede utilizar, en lugar de un cable de red cat. 5 o superior, un cable de timbre no apantallado, pero trenzado por pares en toda la longitud (máx. 80 m) con dos pares de conductores (primer par de conductores trenzado: «T+, T-»; segundo par de conductores trenzado: «R+, R-»). Esto es comparable con un cable de red cat. 3. Sin embargo, en este caso no podemos garantizar el caudal de datos ni la estabilidad de la conexión de red y la alimentación. Esto lo debe medir y comprobar un experto in situ durante varias horas (los datos de red se transmiten con una alta frecuencia; por eso, normalmente se debe utilizar un cable de red cat. 5 o superior apantallado y trenzado por pares).

Consulte las incompatibilidades que se conocen en www.doorbird.com/es/poe.

NOTICE No combine la alimentación con fuente de alimentación enchufable con la alimentación vía PoE.

Más información sobre PoE en: <http://www.doorbird.com/es/poe>



1. Desconecte el switch PoE o el inyector PoE de la red.
2. Tienda el cable de red hasta el lugar de montaje del aparato.



OPCIÓN 3 Alimentación con fuente de alimentación para rail DIN

Una alternativa a la fuente de alimentación enchufable son nuestras fuentes de alimentación para rail DIN, cuya instalación se puede encargar a un especialista. La conexión a la red se realiza mediante un cable de red o WiFi.



Si necesita alimentar más de un aparato con una sola fuente de alimentación, le recomendamos que utilice un switch PoE con el estándar PoE IEEE 802.3af modo A o una fuente de alimentación para rail DIN.

7

CONEXIÓN DEL DISPOSITIVO

El aparato cuenta con una conexión cómoda y segura de los cables mediante conectores hembra rotulados. Ahora ya puede conectar todos los cables necesarios al aparato.

NOTICE Retire los cables de los conectores de bornes de tornillo del aparato que no necesite.



Para facilitar la instalación, recomendamos encarecidamente retirar el conector de bornes de tornillo del conector hembra mientras enchufa los cables.

El producto se suministra con una herramienta de desmontaje con la que puede retirar de manera segura el conector de la toma de borne roscado. No utilice ninguna otra herramienta, p.ej., un destornillador, porque ello podría dañar la platina del dispositivo.

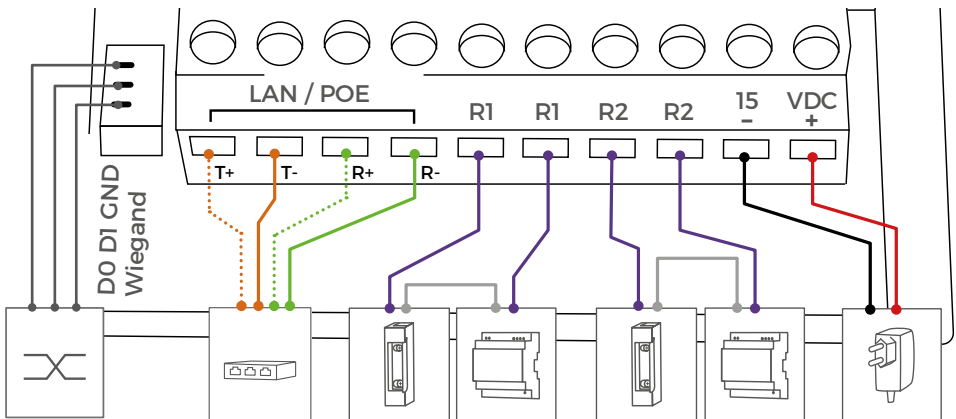
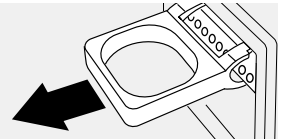

LAN/POE
T+ T- R+ R-

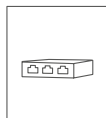

El aparato no dispone de conector hembra RJ45 normalizado integrado para garantizar que:

- el aparato quede lo más plano posible en la pared,
- no haya que abrir la pared y
- se puedan utilizar cables de instalación cat. 6 o cat. 7 fuertes y rígidos.

Utilice solo cuatro conductores (1, 2, 3 y 6) de un cable de red estándar cat. 5 o superior que venga del rúter de Internet, el switch PoE o el inyector PoE.

Cable de red cat. 5/cat. 6



- T+ Conductor del cable de red blanco y naranja (número 1, Transmit Data +)
- T- Conductor del cable de red naranja (número 2, Transmit Data -)
- R+ Conductor del cable de red blanco y verde (número 3, Receive Data +)
- R- Conductor del cable de red verde (número 6, Receive Data -)

Cable de red cat. 7 (cable de instalación)



- T+ Conductor del cable de red blanco del par de conductores «naranja/blanco» (número 1, Transmit Data +)
- T- Conductor del cable de red naranja del par de conductores «naranja/blanco» (número 2, Transmit Data -)
- R+ Conductor del cable de red blanco del par de conductores «verde/blanco» (número 3, Receive Data +)
- R- Conductor del cable de red verde del par de conductores «verde/blanco» (número 6, Receive Data -)



No combine la alimentación con fuente de alimentación enchufable con la alimentación vía PoE.



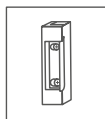



R1, R1

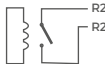
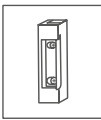

Relé autoenclavador biestable n.º 1, máx. 24 V CC/CA, 1 A.
Característica de seguridad: el relé conserva su estado incluso en caso de corte de tensión. El estado predeterminado del relé (abierto o cerrado) se puede configurar con la aplicación DoorBird. Estas conexiones se pueden utilizar, p. ej., para conectar un portero automático eléctrico o un mecanismo para llamar ascensores. El aparato no ofrece alimentación para porteros automáticos eléctricos. La alimentación para un portero automático eléctrico se debe instalar aparte.

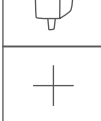

Atención: Si se cablea un portero automático eléctrico directamente con un dispositivo, el portero automático eléctrico puede ser manipulado por terceros no autorizados (p. ej., abriendo el dispositivo y cortocircuitando el cableado del portero automático). Por eso, recomendamos usar un relé de seguridad remoto para el cableado de un portero automático eléctrico, que se monta en el interior de la casa (p. ej., controlador de puerta E/S A1081 DoorBird).

<p>R2, R2</p> 		<p>Relé autoenclavador biestable n.º 2, máx. 24 V CC/CA, 1 A. Característica de seguridad: el relé conserva su estado incluso en caso de corte de tensión. El estado predeterminado del relé (abierto o cerrado) se puede configurar con la aplicación DoorBird. Estas conexiones se pueden utilizar, p. ej., para conectar un portero automático eléctrico o un mecanismo para llamar ascensores. El aparato no ofrece alimentación para porteros automáticos eléctricos. La alimentación para un portero automático eléctrico se debe instalar aparte.</p> <p>i Atención: Si se cablea un portero automático eléctrico directamente con un dispositivo, el portero automático eléctrico puede ser manipulado por terceros no autorizados (p. ej., abriendo el dispositivo y cortocircuitando el cableado del portero automático). Por eso, recomendamos usar un relé de seguridad remoto para el cableado de un portero automático eléctrico, que se monta en el interior de la casa (p. ej., controlador de puerta E/S A1081 DoorBird).</p>
<p>15 VDC -</p>		<p>Entrada 15 V CC de alimentación, polo negativo (-). Conecte el cable negro de la fuente de alimentación incluida (adaptador de red) con esta conexión si no va a alimentar el aparato con PoE.</p> <p>NOTICE No combine la alimentación con fuente de alimentación enchufable con la alimentación vía PoE.</p>
<p>15 VDC +</p>		<p>Entrada 15 V CC de alimentación, polo positivo (+). Conecte el cable rojo de la fuente de alimentación incluida (adaptador de red) con esta conexión si no va a alimentar el aparato con PoE.</p> <p>NOTICE No combine la alimentación con fuente de alimentación enchufable con la alimentación vía PoE.</p>
<p>D0</p>		<p>Data Low. Para salida Wiegand (lector RFID, teclado). Máx. 5 mA por salida (cable de datos). Wiegand puede conectarse/desconectarse y configurarse a través de la app DoorBird.</p> <p>La bolsa de piezas pequeñas que se suministra contiene un cable con tres hilos individuales (negro, verde, blanco) y un conector. Utilice este cable para conectar su dispositivo Wiegand (D0: hilo verde).</p>
<p>D1</p>		<p>Data High. Para salida Wiegand (lector RFID, teclado). Máx. 5 mA por salida (cable de datos). Wiegand puede conectarse/desconectarse y configurarse a través de la app DoorBird.</p> <p>La bolsa de piezas pequeñas que se suministra contiene un cable con tres hilos individuales (negro, verde, blanco) y un conector. Utilice este cable para conectar su dispositivo Wiegand (D1: hilo blanco).</p>
<p>GND</p>		<p>Ground. Para salida Wiegand (lector RFID, teclado). Máx. 5 mA por salida (cable de datos). Wiegand puede conectarse/desconectarse y configurarse a través de la app DoorBird.</p> <p>La bolsa de piezas pequeñas que se suministra contiene un cable con tres hilos individuales (negro, verde, blanco) y un conector. Utilice este cable para conectar su dispositivo Wiegand (GND: hilo negro).</p>

NOTICE Proceda con cuidado a la hora de conectar los cables, ya que una conexión incorrecta podría destruir el aparato. Los cables sin aislamiento no deben sobresalir del bloque de bornes de tornillo verde, ya que esto provocaría un cortocircuito y destruiría el aparato.

MONTAJE DEL DISPOSITIVO EN LA CARCASA TRASERA

Si utiliza la versión sobre revoque o la versión empotrada, monte con cuidado el panel frontal, con la unidad principal eléctrica, en el soporte para montaje mural/carcasa trasera de montaje con ayuda del destornillador naranja incluido (Torx + pin). Atornille los tornillos de seguridad en sentido horario con la mano hasta que queden apretados.

Modelo empotrado

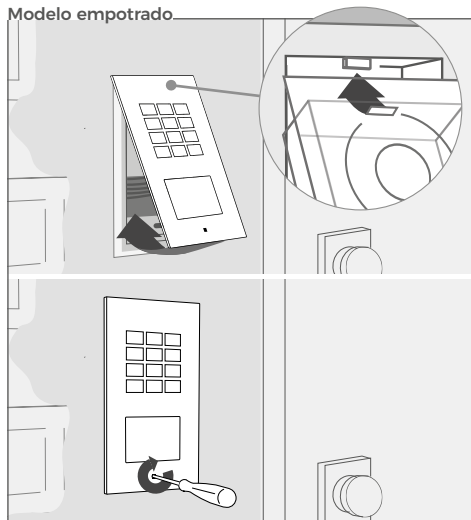

Modelo sobre revoque

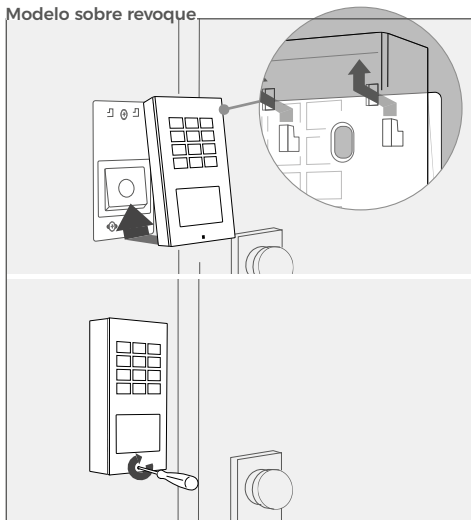

NOTICE Apriete los tornillos de seguridad, pero solo a mano (menos de 5 newtons metro [Nm]) ya que, de lo contrario, se podría dañar la carcasa de la electrónica principal.

Modelo de reequipamiento

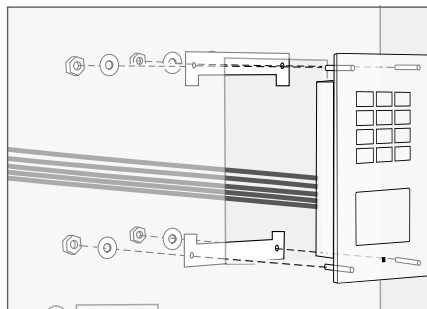

Si utiliza la versión de reequipamiento, monte con cuidado el panel frontal, con la unidad principal eléctrica, en el panel existente con las grapas metálicas.

Si el aparato se va a alimentar con una fuente de alimentación enchufable, conecte la fuente de alimentación enchufable del aparato a una toma de corriente de pared. Si quiere alimentar el aparato con PoE, encienda el switch o inyector PoE conectado al aparato. Si desea alimentar el aparato con una fuente de alimentación para raíl DIN, encienda ahora la fuente de alimentación para raíl DIN.

Los LED del teclado (keypad) muestran si el aparato está recibiendo corriente. Los LED se iluminarán unos segundos en color blanco después de conectar el dispositivo a la red eléctrica.

Si los LED del teclado (keypad) no se encienden, compruebe la alimentación eléctrica. Si utiliza una fuente de alimentación enchufable y no PoE, compruebe particularmente si ha conectado correctamente los polos positivo y negativo al aparato.

El aparato está listo para funcionar (proceso de arranque, actualizaciones de software, etc.) en cuanto se oye un breve tono de diagnóstico (dos bip) por el altavoz integrado y los LED de diagnóstico se iluminan un par de segundos en color azul. Esto puede tardar hasta cinco minutos.

Descárguese la aplicación «DoorBird» de Bird Home Automation visitando la App Store de Apple o en la Google Play Store en su terminal móvil. En www.doorbird.com/es/support encontrará la versión actual del manual de instrucciones de la aplicación.

Si va a conectar el aparato a través de la red WLAN con su rúter, primero vaya a la aplicación DoorBird > «Ajustes WiFi» y siga las instrucciones.

Cuando haya terminado los ajustes de WLAN o haya conectado el aparato al rúter con un cable de red, vaya a «Añadir dispositivo» en la aplicación DoorBird y haga clic en el símbolo del código QR, en el campo «Usuario». Escanee el código QR de usuario del «Digital Passport» incluido.

Si tiene problemas a la hora de añadir el aparato a la aplicación, compruebe si el aparato está en línea (www.doorbird.com/es/checkonline). Si no lo está, compruebe la conexión de red y la alimentación del aparato.

LED DE DIAGNÓSTICO

Ambos LED se iluminan de color azul:

iluminados de forma permanente 5 segundos
- El dispositivo está conectado a Internet.

durante 30 segundos, un parpadeo de 1 segundo
- El dispositivo no tiene conexión a Internet.

durante 30 segundos, un parpadeo de
- El dispositivo no tiene conexión a la red.

Ambos LED se iluminan de color amarillo:
durante 30 segundos, un parpadeo de 1 segundo
- El aparato se encuentra en modo de configuración de W-LAN

TONOS DE DIAGNÓSTICO

El dispositivo puede emitir breves tonos de diagnóstico después de conectarse a la alimentación eléctrica/ la red/ Internet, p.ej., cuando termina el proceso de arranque, se pulsa una tecla, el modo de configuración de W-LAN está activo, el lector RFID ha reconocido una etiqueta o se ha activado un relé.

SENSOR ANTISABOTAJE

El dispositivo dispone de un sensor antisabotaje integrado que puede configurarse a través de una aplicación para que pueda enviar una alarma a través de la red (p.ej., una notificación Push), si se mueve el dispositivo durante el funcionamiento.

TRANSCPTOR BLUETOOTH

El aparato dispone de un transceptor Bluetooth® integrado. Compatible con el Mando a distancia llavero Bluetooth A8007.

DOORBIRD CONNECT

El aparato ofrece diferentes opciones de integración para aplicaciones de otros fabricantes. Puede consultar información y condiciones en www.doorbird.com/connect

MANTENIMIENTO DE LA PLACA FRONTAL

Limpieza y mantenimiento

Todos los paneles frontales DoorBird están fabricados con materiales de excelente calidad y diseñados para una larga vida útil. Dado que los dispositivos suelen montarse en zonas exteriores no resguardadas, están expuestos a condiciones climáticas desfavorables y sustancias agresivas, especialmente en calles, cerca de la costa y zonas industriales. Por eso, tenga en cuenta las indicaciones de mantenimiento siguientes. No nos haremos responsables de los daños que se produzcan por no seguir estas indicaciones.



Eliminar la suciedad agresiva, como los excrementos de pájaro, lo antes posible.



No utilizar nunca productos de limpieza abrasivos, como lana de acero o líquidos abrasivos.

En general, basta con usar agua caliente, si es necesario con un poco de líquido lavavajillas, y un paño o cepillo suaves. Las piezas de plástico (cámara o placas con nombre) no se deben tratar con productos de limpieza para metales. Después de la limpieza, elimine todos los restos de productos de limpieza y lubricación para prevenir manchas o decoloraciones.

Acero inoxidable

Para los dispositivos DoorBird solo se utilizan aceros inoxidables de excelente calidad. No obstante, incluso el acero inoxidable se puede oxidar, ya que está compuesto por aprox. un 70 % de hierro. La resistencia a la oxidación se consigue con una capa de protección (llamada también capa pasiva), que funciona como una piel sobre el hierro. Básicamente, esta capa protectora está compuesta por cromo y otros metales nobles.

Las partículas de hierro, el polvo de lijado y las virutas que se depositan sobre el acero inoxidable pueden provocar corrosión (óxido ligero). Estas partículas de hierro se encuentran en el aire en todas partes, pero sobre todo en zonas industriales, cerca de la costa y calles muy transitadas. Retire los depósitos ferrosos de inmediato, ya que, de lo contrario, dañarán el dispositivo y provocarán auténtica oxidación. Para eliminar la corrosión basta con limpiar el polvo con un paño. También es recomendable utilizar productos de cuidado, como WD 40, que se puede encontrar, entre otros, en Amazon por menos de 5,00 €. Solo hay que aplicar una capa fina y pasar un paño. Se puede hacer lo mismo cuando se forma corrosión en los grabados de la superficie de acero inoxidable.

Las salpicaduras de cemento o cal se deben eliminar con cuidado lo antes posible, antes de que se endurezcan, con una espátula de madera.

Los productos de limpieza siguientes no se deben utilizar, ya que reducen la resistencia a la corrosión:

- Productos con cloruros y ácido clorhídrico
- Agentes blanqueadores (en caso de aplicación accidental, aclarar abundantemente con agua)
- Productos para limpiar plata

Después de cada limpieza, pasar un paño ligeramente humedecido con agua limpia y secar con un trapo para prevenir la formación de marcas de cal. El agua desmineralizada previene la formación de residuos de cal.

Acero inoxidable con recubrimiento de PVD

Para las superficies con recubrimiento de PVD, cromadas o doradas recomendamos utilizar un detergente lavavajillas desengrasante y agua limpia o limpiarlas con un paño de microfibra limpio y sin pelusas. Para las superficies de alto brillo se debe utilizar un paño que no arañe (p. ej., paños limpiagafas, para pulido de muebles o similares).

Superficies barnizadas

Limpie las superficies e inscripciones barnizadas con un paño suave que no arañe (p. ej., paños limpiagafas, para pulido de muebles o similares) humedecido con una solución jabonosa suave. Para que no se formen manchas ni decoloraciones, elimine los restos de producto sin dejar residuos. Proceda con mucho cuidado con las inscripciones para no dañar la lámina ni la impresión.

Latón bruñido y Bronce arquitectónico

El acabado de la superficie „auténtico latón bruñido“ y „auténtico bronce arquitectónico“ es un acabado bruñido en frío que luego se sella con una cera para barcos. Como se trata de una superficie transpirable, es aconsejable aplicar una capa posterior de cera a intervalos regulares (aprox. 6-18 meses) con un paño suave, dejar que actúe un rato y luego frotarla uniformemente con un paño seco. Recomendamos una cera como Teroson WX 990 de Henkel.

NO deben utilizarse productos químicos de limpieza de ningún tipo.

Evitar tocar la superficie con los dedos durante el montaje. Se recomienda usar guantes de látex sin polvo.

En función de las influencias climáticas, la superficie tratada puede cambiar y adquirir así su aspecto característico e individual.

NOTAS LEGALES

Observaciones generales

1. DoorBird es una marca registrada de Bird Home Automation GmbH.
2. Apple, the Apple logo, Mac, Mac OS, Macintosh, iPad, Multi-Touch, iOS, iPhone and iPod touch son marcas registradas de Apple Inc.
3. Google, Android y Google Play son marcas comerciales de Google, Inc.
4. La marca denominativa y los logotipos Bluetooth® son marcas registradas de Bluetooth SIC, Inc.
5. QR Code es una marca registrada de Denso Wave Incorporated en Japón y otros países.
6. Todos los demás nombres de empresas y productos pueden ser marcas comerciales de las respectivas empresas con que están asociados.
7. Nos reservamos el derecho de hacer cambios en nuestros productos en interés del avance técnico. Los productos mostrados también pueden tener un aspecto diferente a los productos suministrados en base a mejoras continuas.
8. La reproducción o el uso de textos, ilustraciones y fotos de este manual de instrucciones en cualquier medio - aunque sólo sea en forma de extractos - sólo se permite con nuestro consentimiento expreso y por escrito.
9. El diseño de este manual está sujeto a la protección del copyright. No asumimos ninguna responsabilidad por errores o contenidos erróneos o errores de impresión (incluso en el caso de especificaciones técnicas o en gráficos y bocetos técnicos).
10. Nuestros productos cumplen con todas las directrices técnicas, normativas eléctricas y de telecomunicaciones aplicables en Alemania, la UE y los Estados Unidos.
11. Nuestros productos y también los componentes que contienen (circuitos integrados, software, etc.) sólo pueden utilizarse para fines civiles y no militares.

Privacidad y seguridad de los datos

1. Para máxima seguridad, el dispositivo utiliza las mismas tecnologías de cifrado que se utilizan en línea, banca. Para su seguridad, tampoco se utiliza ningún reenvío de puertos o DynDNS.
2. La ubicación del centro de datos para el acceso remoto a través de Internet por medio de una aplicación es obligatoria en la UE si la dirección IP de Internet determinada del dispositivo se encuentra en la UE. El centro de datos funciona de acuerdo con las normas de seguridad más estrictas.
3. El vídeo, el audio y cualquier otro método de vigilancia pueden ser regulados por leyes que varían de un país a otro. Compruebe las leyes de su región local antes de instalar y utilizar este dispositivo con fines de vigilancia. Si el dispositivo es una puerta, estación interior o cámara fotográfica:
 - En muchos países la señal de vídeo sólo puede ser transmitida una vez que el visitante ha tocado la campana (privacidad de los datos, configurable en la aplicación)
 - Realice el montaje de tal manera que el alcance de detección de la cámara limite el alcance de la cámara exclusivamente a la zona de entrada inmediata.
 - El dispositivo puede venir con un historial de visitas y sensor de movimiento. Puede activar/desactivar esta función si es necesario.

En caso necesario, indíquese la presencia del dispositivo en un lugar adecuado y de forma adecuada.

Observe las disposiciones legales específicas de cada país sobre el uso de componentes de vigilancia y cámaras de vigilancia aplicables en el lugar de instalación.

Por favor, verifique que el propietario y la comunidad de viviendas estén de acuerdo de instalar y usar este producto. Bird Home Automation GmbH no se hace responsable por cualquier uso inapropiado a este producto, incluyendo la apertura no autorizada de una puerta.

Las actualizaciones del software o del sistema operativo (las llamadas „actualizaciones de firmware“) normalmente se instalan automáticamente en los productos de Bird Home Automation GmbH a través de Internet, si es técnicamente posible. Las actualizaciones automáticas de firmware mantienen actualizado el software de los productos para que siempre funcionen de forma fiable, segura y eficiente. Mediante un desarrollo continuo, las funciones pueden

añadirse, ampliarse o modificarse ligeramente. Normalmente, sólo se producirán cambios o limitaciones importantes en las funciones existentes si Bird Home Automation GmbH lo considera necesario (por ejemplo, por razones de protección de datos, seguridad, estabilidad de datos o para mantenerlos actualizados). Cuando se dispone de una actualización del firmware, los servidores de Bird Home Automation GmbH normalmente lo distribuyen automáticamente a todos los productos compatibles conectados a Internet o a los servidores de Bird Home Automation GmbH. Este proceso es gradual y puede durar varias semanas. Tan pronto como un producto recibe una actualización de firmware, se instala y se reinicia el sistema. Las actualizaciones del firmware instalado no se pueden desinstalar. Dado que los productos y el software de Bird Home Automation GmbH no son explícitamente productos específicos del cliente, un cliente no puede negar una actualización automática si el producto está conectado a Internet o al servidor de Bird Home Automation GmbH.

Editoriales

Bird Home Automation GmbH
Umlandstraße 165
10719 Berlin
Alemania

Web: www.doorbird.com
Email: hello@doorbird.com

Es posible que estas instrucciones contengan errores tipográficos o problemas de impresión. No obstante, el contenido de estas instrucciones se comprueba de manera periódica y las correcciones se implementan en la siguiente edición. No asumimos ninguna responsabilidad por fallos de carácter técnico o tipográfico y sus consecuencias.

ISTRUZIONI PER L'INSTALLAZIONE

Prima di mettere in funzione i componenti leggere attentamente le presenti istruzioni. Conservare le istruzioni per eventuali consultazioni future.

Nel caso in cui il dispositivo venga ceduto ad altri è necessario fornire anche queste istruzioni a corredo. La versione più aggiornata delle istruzioni per l'installazione è disponibile alla pagina www.doorbird.com/support

Al fine di semplificare, il termine "dispositivo" indica il prodotto "Videocitofono IP", mentre "dispositivo mobile" è riferito a uno smartphone o tablet.

Responsabilità

Il presente documento è stato predisposto con la massima cura. In caso di imprecisioni o omissioni invitiamo a informare Bird Home Automation GmbH.

Bird Home Automation GmbH non risponde di eventuali errori tipografici e si riserva di apportare modifiche al prodotto o ai manuali senza preavviso. Bird Home Automation GmbH declina qualsiasi garanzia circa i materiali contenuti nel presente documento, comprese, a titolo esemplificativo ma non esaustivo, le garanzie implicite di commerciabilità e idoneità per un determinato impiego. Bird Home Automation GmbH non risponde di eventuali danni secondari o conseguenti verificatisi nel contesto della messa a disposizione, esecuzione o dell'uso dei presenti materiali. È consentito utilizzare il dispositivo solo per la destinazione d'uso prevista.

Modifiche del dispositivo

Questo dispositivo deve essere installato e utilizzato conformemente alle indicazioni riportate nel manuale di installazione. Questo dispositivo non include componenti la cui manutenzione è a cura dell'utilizzatore. Qualsiasi modifica o intervento sul dispositivo comporta il venire meno di tutte le certificazioni e omologazioni applicabili.

Simboli utilizzati



Attenzione: Segnala una situazione di pericolo che, se non evitata, comporta il decesso o comunque lesioni gravi.



Avvertenza: Segnala una situazione di pericolo che, se non evitata, può comportare il decesso o comunque lesioni gravi.



Prudenza: Segnala una situazione di pericolo che, se non evitata, potrebbe comportare lesioni di lieve o media entità.



Da tenere in considerazione: Segnala una situazione di pericolo che, se non evitata, potrebbe comportare lesioni di lieve o media entità.



Importante: Segnala importanti informazioni che garantiscono il corretto funzionamento del prodotto.



Nota: Segnala informazioni utili volte a un impiego ottimale del dispositivo.

Indicazioni di pericolo



AVVERTENZA

- L'integrazione, il montaggio e i lavori di manutenzione su apparecchi elettrici vanno effettuati a cura di un tecnico qualificato. Il mancato rispetto delle avvertenze potrebbe compromettere gravemente la salute o comportare un pericolo mortale dovuto a scosse elettriche.
- Dispositivi alimentati a 110-240 V: è consentito collegare il dispositivo solo a una presa di rete facilmente accessibile. In caso di pericolo è necessario staccare la spina.
- Per l'alimentazione elettrica del dispositivo utilizzare esclusivamente l'adattatore originale fornito a corredo o uno degli interruttori o iniettori PoE raccomandati nelle istruzioni (sempre che il modello supporti PoE).
- In caso di contatto diretto con il circuito stampato, la carica elettrostatica potrebbe causare la distruzione del dispositivo. Evitare pertanto di sfiorare in qualsiasi momento il circuito stampato.
- Effettuare qualsiasi operazione in conformità alle norme EN 60065, EN 60950 o EN 62368.
- Non utilizzare un dispositivo che presenti palesi danneggiamenti, ad es. in corrispondenza del corpo esterno, degli elementi di comando o delle bussole di collegamento, o anomalie di funzionamento. In caso di dubbi far controllare il dispositivo da un tecnico autorizzato.
- Importante: evitare di aprire il dispositivo, in quanto verrebbe meno il diritto alle prestazioni in garanzia! L'azienda declina ogni responsabilità per gli eventuali danni conseguenti. Il dispositivo non contiene parti la cui manutenzione è a cura dell'utilizzatore. In caso di anomalie far controllare il dispositivo da un tecnico autorizzato.
- Per ragioni di sicurezza, omologazioni e licenza (CE/FCC/IC ecc.) è vietato riadattare o modificare il dispositivo in autonomia.
- Questo dispositivo non è un giocattolo! Non deve essere utilizzato dai bambini. Non abbandonare i materiali di imballo incustoditi. Le pellicole o le buste di plastica e i pezzi in polistirolo possono costituire un pericolo per i bambini.
- Il dispositivo non è un giocattolo: non permettere a neonati e bambini di giocare con esso.
- Per evitare il pericolo di soffocamento, tenere i materiali di imballaggio lontano da neonati e bambini. Pellicole/sacchetti di plastica, pezzi di polistirolo, ecc. non sono un giocattolo e possono essere pericolosi nelle mani di



AVVERTENZA

- un bambino. Gettare qualsiasi materiale d'imballaggio immediatamente dopo aver rimosso il prodotto. Non riutilizzare i materiali d'imballaggio.
- Posare i cavi in modo che non costituiscano un pericolo per le persone e gli animali domestici.
 - Alcune parti del dispositivo sono sotto tensione. Evitare pertanto di toccare le parti non interessate dall'installazione, dal cablaggio o dal collegamento, fatto che potrebbe causare scosse elettriche.
 - Tenere i dispositivi contrassegnati come non resistenti alle intemperie al riparo dall'acqua o altri liquidi.
 - Evitare di eseguire installazioni o collegamenti con l'alimentazione elettrica attivata, per prevenire possibili danni al dispositivo o scosse elettriche.
 - Prima di riattivare l'alimentazione elettrica accertarsi che i cavi non siano incrociati o in cortocircuito, fatto che potrebbe causare incendi o scosse elettriche.
 - L'interno del dispositivo potrebbe essere sotto alta tensione. Importante: evitare di aprire il dispositivo, fatto che potrebbe causare scosse elettriche.
 - Il dispositivo non è dotato di protezione antiesplorazione. Evitare pertanto di installarlo e utilizzarlo nelle vicinanze di gas o materiali combustibili, fatto che potrebbe causare incendi o esplosioni.
 - Non installare due alimentazioni elettriche in parallelo a un unico ingresso, fatto che potrebbe causare incendi o il danneggiamento del dispositivo. Fare attenzione a collegare al dispositivo un solo adattatore
 - Evitare di collegare direttamente il dispositivo a una presa elettrica, fatto che potrebbe causare incendi o scosse elettriche.
 - Accertarsi che il cavo di rete non sia danneggiato o schiacciato. Un cavo di rete rotto potrebbe causare un incendio o una scarica elettrica.
 - Evitare di collegare o staccare il dispositivo dalla rete con le mani bagnate, fatto che potrebbe causare scosse elettriche.
 - Non introdurre nel dispositivo metalli o materiali combustibili, per evitare fiamme, scosse elettriche o guasti.
 - I cablaggi già realizzati, il cablaggio della suoneria alla porta, ecc. possono presentare corrente alternata ad alta tensione. Si potrebbero verificare danni al dispositivo o scosse elettriche. Il cablaggio e l'installazione devono essere effettuati da un elettricista qualificato.
- Montaggio del dispositivo a parete o soffitto: evitare l'installazione in luoghi che potrebbero esporre il dispositivo a colpi o urti.
 - I dispositivi provvisti di morsetti di terra vanno collegati a terra; in caso contrario si potrebbero verificare incendi o guasti.
 - Evitare di esercitare eccessiva pressione sui dispositivi che contengono parti in vetro o plexiglass, in quanto l'eventuale rottura potrebbe causare lesioni.
 - Per i dispositivi che integrano un display LCD, in caso di rottura evitare il contatto con i cristalli liquidi, fatto che potrebbe comportare lesioni. All'occorrenza sciacquare bene la bocca, gli occhi o la pelle con acqua corrente per almeno 15 minuti e consultare un medico.
 - Evitare di depositare oggetti sul dispositivo o di coprirlo con panni, silicone, colla, colore, protezioni a parte, ecc., per evitare lo sprigionarsi di fiamma o guasti.
 - Evitare di installare il dispositivo nei luoghi di seguito indicati; in caso contrario sussiste il rischio di incendio, scosse elettriche o guasti.
 - Luoghi esposti alla luce diretta del sole o nelle vicinanze di apparecchi di riscaldamento a temperatura variabile.
 - Luoghi con presenza di polvere, olio, sostanze chimiche, acido solfidrico (sorgenti di acqua calda).
 - Luoghi soggetti a umidità estrema, anche dell'aria, come bagni, cantine, serre, ecc.
 - Luoghi a bassissime temperature come ad es. in aree refrigerate o in prossimità di un climatizzatore.
 - Luoghi esposti a vapore o fumo (ad es. nelle vicinanze di superfici riscaldate o piani cottura).
 - Luoghi nelle immediate vicinanze di dispositivi che generano rumore quali dimmer o elettrodomestici con inverter incorporato.
 - Luoghi esposti a frequenti vibrazioni o urti.
 - Nel caso dei dispositivi con citofono è necessario effettuare un test di chiamata con ambedue i citofoni a basso volume. Infatti, una chiamata improvvisa, inaspettata, ecc. potrebbe danneggiare l'udito.
 - In caso di anomalie di funzionamento staccare la spina del dispositivo dalla presa.
 - I dispositivi contrassegnati come non resistenti alle intemperie sono stati progettati per l'esclusivo uso in interni e non all'aperto.
 - Evitare di nebulizzare con acqua ad alta pressione i dispositivi contrassegnati come non resistenti alle intemperie, fatto che potrebbe comportare guasti.
 - L'azienda declina qualsiasi responsabilità in caso di danni materiali o a persone imputabili

a uso non conforme o al mancato rispetto delle avvertenze di sicurezza. In tali casi viene meno il diritto alle prestazioni in garanzia. L'azienda declina ogni responsabilità per eventuali danni conseguenti.

- Per dispositivi forniti con un alimentatore: In conformità all'Art.33 del regolamento REACH (Regolamento (CE) n.1907/2006) le informiamo che il contatto metallico del perno della spina dell'adattatore di rete contiene una concentrazione superiore al 0,1% della sostanza elencata dal Regolamento REACH con numero EC/elenco n.: 231-100-4 (piombo). In condizioni d'uso previste, non sono necessarie misure aggiuntive per garantire una sicura utilizzazione del prodotto a causa della concentrazione di piombo.



Istruzioni di sicurezza

- Il dispositivo va utilizzato nel rispetto delle norme di legge vigenti in loco.
- Immagazzinare il dispositivo in un luogo aerato e asciutto.
- Evitare di esporre il dispositivo a urti o eccessiva pressione.
- Evitare di installare il dispositivo su supporti, superfici o pareti instabili. Accertarsi che il materiale su cui si va a installare il dispositivo sia sufficientemente resistente per reggere il peso del dispositivo.
- Per installare il dispositivo servirsi unicamente di utensili idonei. Esercitare una forza eccessiva con gli utensili potrebbe danneggiare il dispositivo.
- Evitare l'uso di detersivi chimici, corrosivi o aerosol.
- Pulire il dispositivo con un panno pulito e asciutto.
- Utilizzare unicamente accessori corrispondenti ai dati tecnici del dispositivo, disponibili presso Bird Home Automation GmbH.
- Utilizzare unicamente ricambi forniti o raccomandati da Bird Home Automation GmbH.
- Non tentare di riparare il dispositivo in autonomia. Per la manutenzione o eventuali riparazioni contattare Bird Home Automation GmbH.
- Tenere il dispositivo a una distanza di oltre 1 m (3,3") da forni a microonde, apparecchi TV, router WiFi e altri apparecchi wireless.
- Nel caso dei dispositivi con citofono, con altoparlante o microfono incorporati o funzione di trasmissione segnale, installare i fili a oltre 30 cm (12") di distanza dal cablaggio da 100-240 V in corrente alternata. In caso contrario si potrebbero verificare rumori e/o disturbi dei dispositivi indotti dalla corrente alternata.

- Installare il dispositivo in una zona accessibile che consenta ispezioni, eventuali riparazioni e interventi di manutenzione futuri.
- Se utilizzato in prossimità di un telefono mobile, sul dispositivo si potrebbero verificare interferenze.
- Se lasciato cadere, il dispositivo potrebbe riportare danni. Maneggiare con cura.
- In assenza di corrente il dispositivo smette di funzionare.
- Nel caso dei dispositivi con citofono o con altoparlante o microfono incorporati, in presenza di antenne di trasmettitori, radio mobili, radio e televisori accesi, il funzionamento potrebbe presentare delle anomalie.
- Nel caso dei dispositivi dotati di schermo LCD si segnala fin d'ora che inevitabilmente su tale schermo, sebbene prodotto utilizzando tecnologie di alta precisione, una minima parte degli elementi immagine non sempre sarà illuminata o non illuminata del tutto. Questo non è da considerarsi un difetto del dispositivo.
- Nel caso dei dispositivi con citofono, i rumori circostanti potrebbero influire sulla comunicazione. Questo non è da considerarsi un malfunzionamento.
- Nel caso dei dispositivi con nome utente/ password, l'utente è unico responsabile dell'accesso al dispositivo tramite dette credenziali. Accertarsi di utilizzare una password non troppo semplice da indovinare. Consigliamo di modificare la password a intervalli regolari.
- L'azienda non risponde di qualsivoglia danno dovuto a problemi dell'alimentazione elettrica, di guasti dei dispositivi di rete o dispositivi mobili, del mancato funzionamento causa guasti dei gestori della rete internet o mobile, di guasti dovuti a cavi recisi o disturbati e di altri casi di mancata trasmissione che non consentano l'erogazione del nostro servizio; non si risponde inoltre di qualsiasi altra causa non imputabile alla nostra azienda, né di eventuali errori o dati mancanti in fase di trasmissione.

Trasporto



Se necessario, il dispositivo va trasportato all'interno della confezione originale o comunque con un imballo atto a prevenire danneggiamenti.

Garanzia

Per informazioni sulla garanzia invitiamo a consultare la pagina www.doorbird.com/warranty



Informazioni sullo smaltimento di apparecchi elettrici ed elettronici (a uso privato)

Questo simbolo, riportato sui prodotti o sulla documentazione a corredo, segnala che gli apparecchi elettrici o elettronici non possono essere smaltiti insieme ai comuni rifiuti domestici. Invitiamo a conferire tali prodotti presso gli appositi ecocentri, che li prenderanno in carico gratuitamente provvedendo al corretto smaltimento o riciclo. In alternativa, in alcuni Paesi, a fronte dell'acquisto di un nuovo prodotto equivalente, è possibile rendere al rivenditore di zona l'apparecchio usato. Lo smaltimento conforme di questo prodotto contribuisce a risparmiare materie prime preziose, evitando gli effetti negativi sulla salute e sull'ambiente causati da uno smaltimento non conforme. Le autorità locali forniscono tutte le informazioni relative all'ecocentro competente più vicino. In funzione delle norme di legge vigenti nel rispettivo Paese, lo smaltimento non conforme di tali rifiuti può comportare l'applicazione di sanzioni.

Informazioni sullo smaltimento in Paesi al di fuori dell'Unione Europea

Questo simbolo è valido solo nell'Unione Europea. Qualora si desideri gettare questo dispositivo, contattare l'autorità competente o il rivenditore del rispettivo Paese per ottenere informazioni sullo smaltimento conforme.

COMPONENTI*

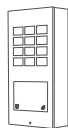

1x unità elettrica principale con pannello frontale



1x supporto per montaggio a parete (versione a parete)



1x supporto per montaggio a parete corpo posteriore (versione ad incasso)



Istruzioni per l'installazione



1x guida rapida con passaporto digitale

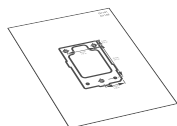

1x sagoma per fori



1x adattatore plug-in (110 - 240 V AC su 15 V DC) con 4 adattatori per vari



1x adattatore RJ45



1x utensile di smontaggio morsettiere



minuteria

* I disegni esemplificativi delle presenti istruzioni potrebbero scostarsi dall'aspetto del prodotto acquistato.

DISPOSITIVO

Fronte

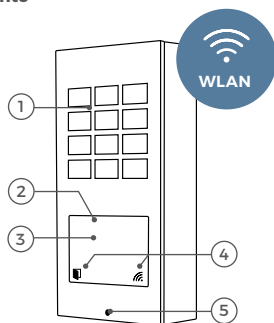

- 1) Tastierino a 12 tasti
- 2) Lettore RFID a doppia frequenza (125 KHz, 13,56 MHz)
- 3) Ricetrasmittitore Bluetooth
- 4) Simboli di stato con LED diagnostici
- 5) Vite di fissaggio

Retro

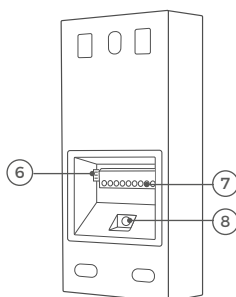

- 6) Uscita Wiegand
- 7) Morsetteria
- 8) Tasto di configurazione dispositivo (SET), per configurare l'interfaccia WiFi via app DoorBird.

Le versioni ad incasso e retrofit potrebbero discostarsi nell'aspetto.

INSTALLAZIONE

Tutte le operazioni seguenti devono essere eseguite con cura di un adulto competente, tenendo conto di tutte le norme di sicurezza applicabili. In caso di domande, la invitiamo a rivolgersi a noi o a un professionista competente.



Accertarsi che tutti i cavi utilizzati per l'installazione siano integri sull'intera lunghezza e siano omologati per l'uso previsto.

Velocità e componenti di rete

Accertarsi che la connessione Internet utilizzata presenti una velocità di upload minima di 0,5 Mbit/s. L'app DoorBird consente di effettuare un test di velocità in qualsiasi momento. L'esperienza dell'utente è direttamente proporzionale alla velocità e stabilità della rete nonché alla qualità dei componenti, tra cui il router Internet prescelto, il punto di accesso o il ripetitore di rete WiFi. Accertarsi che i componenti di rete non risalgano a più di due anni prima, provengano da un produttore rinomato e che dispongano del firmware più recente. Se questi requisiti non sono soddisfatti, i messaggi push potrebbero essere ritardati o non essere visualizzati affatto sul dispositivo mobile.

Requisiti:

Internet ad alta velocità (rete fissa): ADSL, cavo o fibra

Rete: rete Ethernet, con DHCP

1

DISATTIVARE LA CORRENTE



Staccare tutti i cavi che portano al punto di installazione, ad es. la corrente per il citofono, il gong, l'apriporta elettrico, l'interruttore/iniettore PoE, ecc.

2

SMONTAGGIO DEL DISPOSITIVO DI CONTROLLO DELL'ACCESSO PREESISTENTE

Rimuovere l'eventuale dispositivo di controllo dell'accesso già presente.

3

DETERMINARE IL PUNTO DI INSTALLAZIONE



Evitare di esporre il dispositivo alla luce diretta del sole. La temperatura del corpo esterno non deve superare la soglia massima prevista. In caso contrario, i componenti elettrici e meccanici del dispositivo potrebbero rimanere danneggiati e causare lesioni, in particolare se si toccano le parti esterne del dispositivo. I pannelli frontali bianchi e argentati chiari assorbono meno la luce solare rispetto a quelli scuri.



La garanzia non copre gli eventuali danni causati dall'azione diretta dei raggi solari.

Importante avvertenza sul montaggio in cavità (tra cui colonnine o buche per lettere):



Per proteggere le unità elettroniche, tenere i componenti tecnici al riparo da gocce d'acqua e acqua corrente prodotte dalla condensa o penetranti all'interno attraverso le aperture. Va inoltre considerato che al fine di proteggere le unità elettroniche presenti all'interno del vano di montaggio non si deve creare ristagno d'acqua.



Occorre garantire sufficiente circolazione dell'aria e il libero defluire dell'acqua alla base dell'installazione.

In caso contrario la garanzia verrà rifiutata.

MONTAGGIO DEL CORPO POSTERIORE

L'apparecchio è disponibile nelle versioni a parete, ad incasso e retrofit. Nel caso della versione ad incasso, il pannello frontale è più grande, in modo da coprire meglio il foro nella parete. In tale caso il corpo posteriore è realizzato in plastica anziché interamente in metallo.

Il montaggio non avviene con un alloggiamento posteriore separato, ma con morsetti metallici.

Modello ad incasso

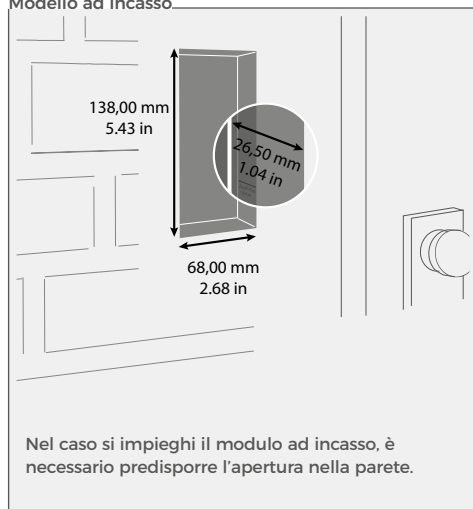

Modello retrofit

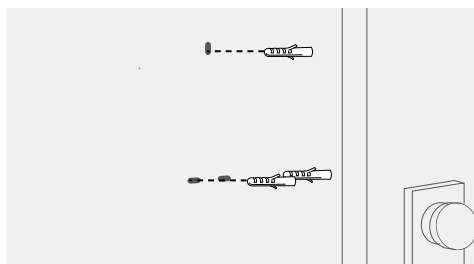
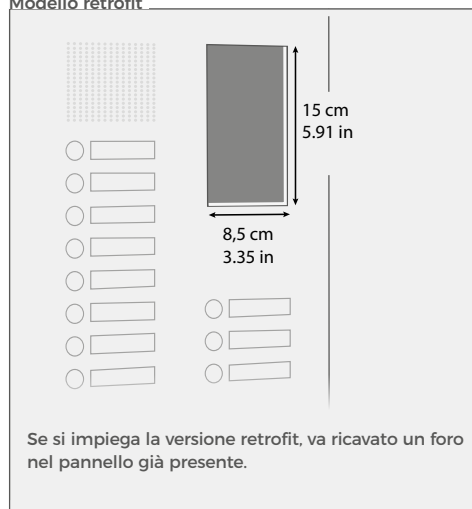

Se la parete non è in legno, realizzare fori per tassello di diametro 5 mm come da apposita sagoma e inserire i tasselli forniti a corredo.

Se la parete è in legno, solitamente non sono necessari tasselli. Per montare l'apparecchio su una parete isolante sono necessari tasselli speciali, come ad esempio i tasselli isolanti Fischer.



Nel realizzare i fori, inserire viti o perforare una parete, fare attenzione a non colpire eventuali cavi o tubature sottostanti (acqua, gas, ecc.).

4.1 RIMUOVERE IL PANNELLO FRONTALE (VALE SOLO PER L'ART. A1121, VERSIONI A PARETE E AD INCASSO)

Rimuovere con cautela il pannello frontale e l'unità elettrica principale dal corpo posteriore utilizzando il cacciavite arancione (Torx + pin) fornito in confezione.

i Il pannello frontale e la vite di sicurezza sono realizzati in modo tale da non poter essere svitati dal pannello frontale. In questo modo si evita che cada o si perda durante l'assemblaggio.

Modello ad incasso

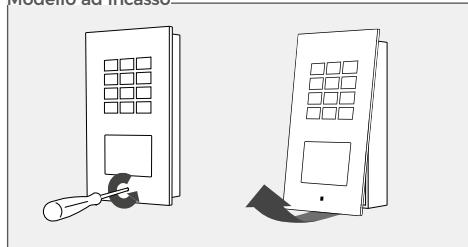

Modello a parete

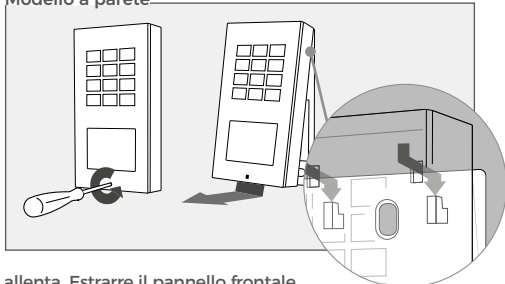

Ruotare la vite di sicurezza in senso antiorario finché non si allenta. Estrarre il pannello frontale insieme all'unità elettrica principale dal corpo o dal supporto di montaggio.

4.2 MONTAGGIO

Far passare tutti i fili e cavi da collegare al dispositivo attraverso il corpo.

Modello ad incasso

Assicurarsi che il telaio esterno dell'alloggiamento da incasso sia appoggiato all'esterno della parete e che il bordo dell'alloggiamento da incasso sia sigillato tutt'intorno per evitare l'umidità proveniente dall'esterno.

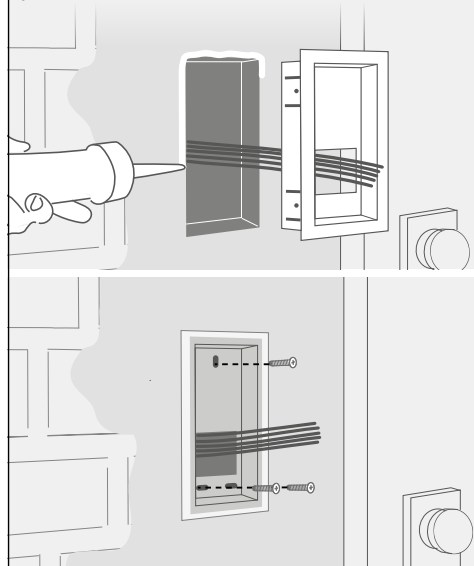

Modello a parete

Prima del montaggio: forare per il passacavo il centro della guarnizione di gomma con un cacciavite.

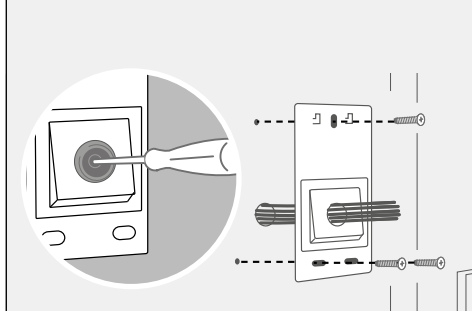

Retrofit-Modell

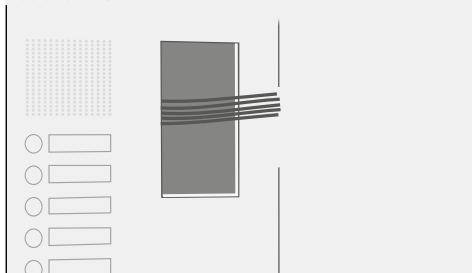

OPZIONI DI CONNESSIONI ALLA RETE

È possibile collegare il dispositivo via WiFi da 2,4 Ghz o via cavo di rete.



OPZIONE 1

Cavo di rete (consigliato, non richiede manutenzione)

Posare un cavo di rete (collegato a uno switch di rete/router con accesso a Internet) che conduca dall'interno dell'edificio alla sede di installazione. Il cavo di rete installato tra la sede di installazione e lo switch di rete/router internet può essere lungo al massimo 80 m (IEEE 802.3). In caso si superino gli 80 m, posizionare uno switch di rete intermedio.

Utilizzare un cavo di rete pregiato di categoria 5 o superiore con schermatura a regola d'arte (singole coppie di fili schermate, S/FTP o SFTP e guaine cavi schermate); la schermatura va collegata alla schermatura metallica esterna del connettore RJ45 (8P8C).

The device itself does not have an RJ45 socket. The scope of delivery includes an RJ45 adapter that can be routed out of the housing. As an alternative, the RJ45 connector of the network cable can be removed on the device side to connect the wires directly to the Phoenix strip according to the assignment under point 7 „CONNECTING THE DEVICE“.



OPZIONE 2

WiFi 2,4 Ghz

Nel caso si utilizzi il WiFi, accertarsi che nella sede di installazione il segnale sia buono. È possibile migliorare il segnale WiFi utilizzando cosiddetti ripetitori che lo amplificano. È opportuno installare il ripetitore nei pressi della sede di installazione del dispositivo; solitamente all'interno dell'edificio, vicino al dispositivo. È consigliabile installare il ripetitore vicino al luogo in cui è installata l'unità, di solito all'interno dell'edificio, vicino all'unità.

Per ulteriori informazioni sulle installazioni WiFi, visitare il sito www.doorbird.com/wifi.

PREPARARE L'ALIMENTAZIONE ELETTRICA

Poiché il dispositivo non è dotato di batteria ricaricabile, occorre scegliere una delle seguenti opzioni.



OPZIONE 1

Alimentazione elettrica con adattatore plug-in

Nel caso dell'adattatore plug-in sono necessari due fili isolati. L'adattatore plug-in fornito in confezione presenta un cavo lungo 300 cm con due fili isolati. La connessione alla rete avviene via cavo di rete o WiFi.



NOTICE Non inserire, per il momento, l'adattatore plug-in nella presa a parete.

Utilizzare esclusivamente l'adattatore plug-in originale DoorBird o l'alimentatore per guida DIN acquistabile a parte; in quanto ambedue sono appositamente stabilizzati e dotati di soppressore di interferenze acustiche. Prodotti appositamente stabilizzati e dotati di soppressore di



Se in corrispondenza del punto di installazione sono disponibili due fili, è possibile utilizzare il "Convertitore a 2 fili Ethernet PoE DoorBird A1071", ordinabile a parte, che consente di trasmettere dati di rete (Ethernet) e corrente (PoE) sulla lunga distanza, attraverso un semplice cavo a due fili. Così facendo è possibile dotare di tecnologie di rete edifici meno recenti che presentino ad es. un semplice cavo da campanello a due fili senza dover posare un cavo di rete a posteriori.

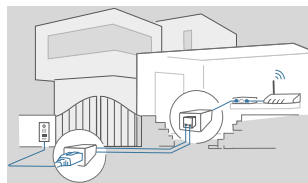

Per ragioni di stabilità, consigliamo di utilizzare preferibilmente un cavo di rete, in quanto il WiFi è maggiormente sensibile ai disturbi (portata, pareti dell'edificio schermate, affidabilità, reti WiFi di terzi, trasmettitori radio nelle vicinanze e altro ancora).



L'adattatore plug-in in dotazione può alimentare un solo dispositivo per volta. Non è dimensionato per erogare corrente a più dispositivi contemporaneamente. Nel caso occorra servire più di un dispositivo con un unico alimentatore, consigliamo di optare per un interruttore PoE conforme alla norma EEE 802.3af Mode A o un alimentatore per guida DIN (vedi OPZIONE 3).

interferenze acustiche. Gli alimentatori di altro tipo possono danneggiare irreversibilmente il dispositivo o compromettere la qualità di trasmissione. In caso di impiego di un alimentatore diverso da quanto indicato la garanzia scade automaticamente.



L'adattatore plug-in va inserito in una delle prese domestiche, solitamente nel punto in cui fuoriescono i due cavi presenti nella sede di installazione all'interno dell'edificio.



L'adattatore plug-in in dotazione non è concepito per l'uso all'esterno, bensì unicamente per ambienti interni.



OPZIONE 2

Alimentazione elettrica e connessione di rete via PoE (Power Over Ethernet)

Per l'alimentazione del dispositivo è necessario utilizzare un interruttore PoE (ad es. D-Link DGS-1008P) o un iniettore PoE (ad es. il modello DoorBird Gigabit PoE A1091); utilizzare un cavo di categoria 5 o superiore, conforme alla norma IEEE 802.3af Mode A.

È obbligatorio utilizzare un cavo di rete di categoria 5 o superiore, in quanto i segnali di rete possono essere trasmessi solo via cavi completamente isolati, schermati e ritorti. Nel caso si opti per l'alimentazione via PoE, gli appositi quattro fili fungono allo stesso tempo da cavo dati. Se l'interruttore o iniettore PoE non supportano il modo A della norma PoE IEEE 802.3af, il dispositivo non potrà essere avviato. Verificare le incompatibilità già note andando alla pagina www.doorbird.com/it/poe.



BENE Evitare di utilizzare l'alimentazione elettrica via adattatore plug-in in combinazione con l'alimentazione via PoE.

Per maggiori informazioni invitiamo a visitare la pagina <http://www.doorbird.com/de/poe>



1. Staccare l'interruttore o iniettore PoE dalla rete elettrica.
2. Posare il cavo di rete e farlo correre verso la sede di installazione del dispositivo.



OPZIONE 3

Alimentazione elettrica con alimentatore per guida DIN

In alternativa all'adattatore plug-in, nello shop online proponiamo alimentatori per guida DIN, che vanno installati da un tecnico. La connessione alla rete avviene via cavo di rete o WiFi.

7

COLLEGAMENTO DEL DISPOSITIVO

Il dispositivo consente un collegamento comodo e sicuro dei cavi e fili tramite le apposite bussole contrassegnate. A questo punto si possono collegare al dispositivo tutti i cavi e fili necessari.



Rimuovere i cavi e i fili che non sono necessari dalle rispettive bussole poste sul dispositivo.



Nel caso occorra servire più di un dispositivo con un unico alimentatore, consigliamo di optare per un interruttore PoE conforme alla norma IEEE 802.3af Mode A o un alimentatore per guida DIN (vedi OPZIONE 3).



In via teorica (cosa che tuttavia sconsigliamo) è possibile utilizzare per la trasmissione di rete o Poe, in alternativo a un cavo da rete di categoria 5 o superiore, un cavo per campanello con due coppie di fili intrecciati lungo l'intera lunghezza (max 80m): "T+, T-", seconda coppia di fili intrecciati "R+, R-". La soluzione è paragonabile a un cavo di rete di categoria 3. In tal caso non possiamo tuttavia garantire la portata dei dati né la stabilità della connessione e alimentazione, che vanno controllate sul posto a cura di personale qualificato, con misurazioni della durata di diverse ore (essendo i dati di rete trasmessi ad alta frequenza, in circostanze normali occorre impiegare un cavo di rete a coppie di fili intrecciati e schermato, di categoria 5 o superiore).



Per facilitare l'installazione, in fase di collegamento dei cavi e dei fili consigliamo vivamente di rimuovere il connettore dalla presa del morsetto a vite.

Il dispositivo è fornito con utensile che consente di rimuovere il connettore dalla presa del morsetto in tutta sicurezza. Evitare di impiegare altri utensili, tra cui cacciavite, che potrebbero danneggiare la scheda elettronica.

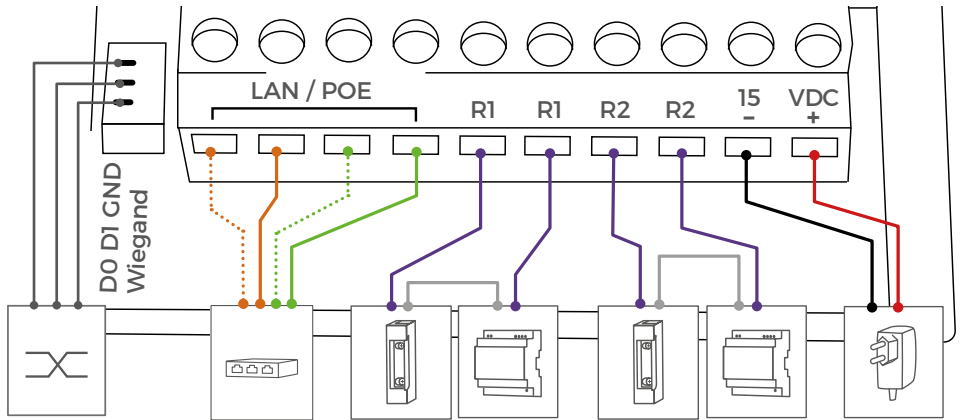
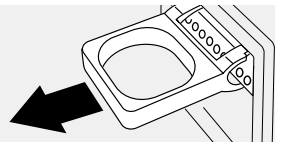

ANSCHLÜSSE

LAN/POE
T+ T- R+ R-

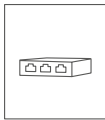

BESCHREIBUNG

Il dispositivo non è dotato di una presa RJ45 standard integrata, in modo tale che:

- possa poggiare sulla parete aderendovi il più possibile;
- non sia necessario forzare la parete;
- si possano utilizzare cavi di categoria 6 o 7 spessi e rigidi.

Utilizzare solo quattro fili (1, 2, 3 e 6) di un cavo di rete standard di categoria 5 o superiore proveniente dal router Internet/dall'interruttore PoE/iniettore PoE.

Cavo di rete di categoria 5/6



- T+ Filo color bianco e arancione del cavo di rete (numero 1, trasmissione dati +)
- T- Filo arancione del cavo di rete (numero 2, trasmissione dati -)
- R+ Filo color bianco e verde del cavo di rete (numero 3, ricezione dati +)
- R- Filo color verde del cavo di rete (numero 6, ricezione dati -)





Cavo di rete categoria 7 (cavo di installazione)



- T+ Filo color bianco del cavo di rete, della coppia "arancione/bianco" (numero 1, trasmissione dati +)
- T- Filo color arancione del cavo di rete, della coppia "arancione/bianco" (numero 2, trasmissione dati -)
- R+ Filo color bianco del cavo di rete, della coppia "verde/bianco" (numero 3, ricezione dati +)
- R- Filo color verde del cavo di rete, della coppia "verde/bianco" (numero 6, ricezione dati -)

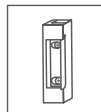
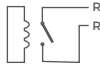
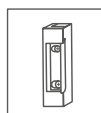

Evitare di utilizzare l'alimentazione elettricatramite adattatore plug-in in combinazione con l'alimentazione via PoE.

<p>R1, R1</p> 		<p>Relè di commutazione bistabile ad autoritenuta #1, max. 24 V DC/AC, 1 A. Funzione di sicurezza: il relè mantiene lo stato anche in caso di cadute di tensione. È possibile configurare la condizione standard del relè (aperto/ chiuso) con l'app DoorBird. Questi collegamenti si possono utilizzare ad es. per collegare un apriporta elettrico o la chiamata dell'ascensore. Il dispositivo non dispone di alimentazione per un apriporta elettrico. L'alimentazione elettrica per un apriporta elettrico va installata a parte.</p> <p>i Da tenere in considerazione: se si effettuasse il cablaggio diretto tra apriporta elettrico e citofono, l'apriporta potrebbe venire manipolato da soggetti terzi non autorizzati (ad es. forzando il citofono e mettendo i fili dell'apriporta in cortocircuito). Per il cablaggio di un apriporta elettrico consigliamo pertanto di utilizzare un relè remoto di sicurezza da montare all'interno dell'abitazione (ad es. l'articolo DoorBird E/A Door Controller A1081).</p>
<p>R2, R2</p> 		<p>Relè di commutazione bistabile ad autoritenuta #2, max. 24 V DC/AC, 1 A. Funzione di sicurezza: il relè mantiene lo stato anche in caso di cadute di tensione. È possibile configurare la condizione standard del relè (aperto/ chiuso) con l'app DoorBird. Questi collegamenti possono essere utilizzati ad es. per collegare un apriporta elettrico o la chiamata dell'ascensore. Il dispositivo non dispone di alimentazione per un apriporta elettrico. L'alimentazione elettrica per un apriporta elettrico va installata a parte.</p> <p>i Da tenere in considerazione: se si effettuasse il cablaggio diretto tra apriporta elettrico e citofono, l'apriporta potrebbe venire manipolato da soggetti terzi non autorizzati (ad es. forzando il citofono e mettendo i fili dell'apriporta in cortocircuito). Per il cablaggio di un apriporta elettrico consigliamo pertanto di utilizzare un relè remoto di sicurezza da montare all'interno dell'abitazione (ad es. l'articolo DoorBird E/A Door Controller A1081).</p>
<p>15 VDC -</p>		<p>Ingresso dell'alimentazione 15V DC, polo negativo (-). Se non si alimenta il dispositivo via PoE, collegare il filo nero dell'alimentatore (adattatore plug-in) DoorBird a questo ingresso.</p> <p>NOTICE Evitare di utilizzare l'alimentazione elettrica tramite adattatore plug-in in combinazione con l'alimentazione via PoE.</p>
<p>15 VDC +</p>		<p>Ingresso dell'alimentazione 15V DC, polo positivo (+). Se non si alimenta il dispositivo via PoE, collegare il filo rosso dell'alimentatore (adattatore plug-in) DoorBird a questo ingresso.</p> <p>NOTICE Evitare di utilizzare l'alimentazione elettrica tramite adattatore plug-in in combinazione con l'alimentazione via PoE.</p>
<p>D0</p>		<p>Data Low. Per uscita Wiegand (Lettore RFID, tastiera) Max. 5 mA per ciascuna uscita (cavo dati). È possibile accendere/spegnere e configurare il dispositivo Wiegand via app DoorBird.</p> <p>La busta di minuteria fornita in confezione include un cavo con tre fili singoli (nero, verde, bianco) e un connettore. Utilizzare il cavo per collegare il dispositivo Wiegand (D0: filo verde).</p>
<p>D1</p>		<p>Data High. Per uscita Wiegand (Lettore RFID, tastiera) Max. 5 mA per ciascuna uscita (cavo dati). È possibile accendere/spegnere e configurare il dispositivo Wiegand via app DoorBird.</p> <p>La busta di minuteria fornita in confezione include un cavo con tre fili singoli (nero, verde, bianco) e un connettore. Utilizzare il cavo per collegare il dispositivo Wiegand (D1: filo bianco).</p>

GND

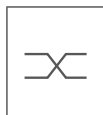

Ground. Per uscita Wiegand (Lettore RFID, tastiera) Max. 5 mA per ciascuna uscita (cavo dati). È possibile accendere/spengere e configurare il dispositivo Wiegand via app DoorBird.

La busta di minuteria fornita a corredo include un cavo con tre fili singoli (nero, verde, bianco) e un connettore. Utilizzare il cavo per collegare il dispositivo Wiegand (GND: filo nero).



Procedere con il collegamento accurato dei cavi e dei fili. Un collegamento errato può danneggiare irreversibilmente il dispositivo. I fili privi di isolamento non devono fuoriuscire dalla morsettiera a vite; questo potrebbe infatti comportare un cortocircuito elettrico e il danneggiamento irreversibile del dispositivo.

8

MONTAGGIO DEL DISPOSITIVO SUL CORPO POSTERIORE

Nel caso delle versioni a parete e ad incasso, fissare con cautela il pannello frontale insieme all'unità elettrica principale sul supporto per montaggio a parete/corpo posteriore utilizzando il cacciavite color arancione (Torx +pin) in dotazione. Ruotare le viti di fissaggio in senso antiorario fino a che non saranno ben serrate.

Modello ad incasso

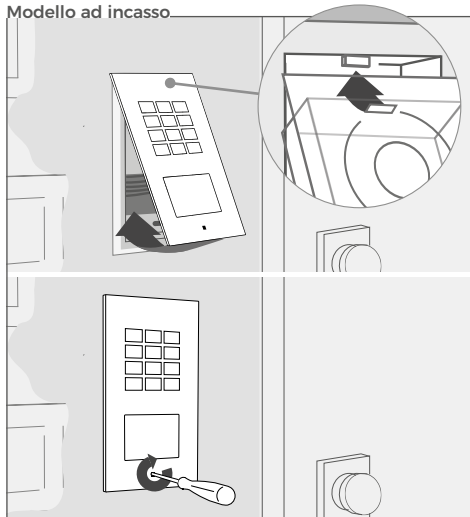

Modello a parete

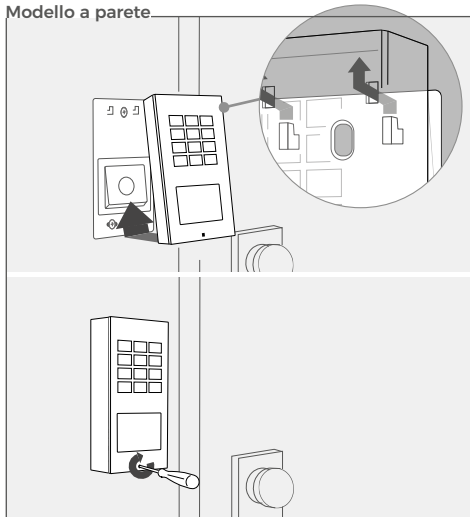

tringere la vite di fissaggio solo manualmente (coppia inferiore a 5 Nm); in caso contrario il corpo dell'unità elettronica potrebbe rimanere danneggiato.

Modello retrofit

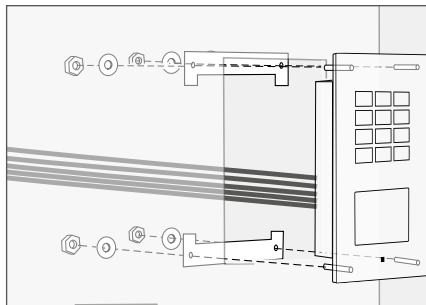

Nel caso della versione retrofit, fissare con cautela il pannello frontale insieme all'unità elettrica principale al pannello preesistente utilizzando i morsetti metallici.

MESSA IN FUNZIONE

Se si intende alimentare il dispositivo tramite adattatore plug-in, inserire quest'ultimo in una presa a parete. Se invece si intende alimentare il dispositivo via PoE, attivare l'interruttore/l'iniettore PoE collegato al dispositivo. Se si intende alimentare il dispositivo tramite guida DIN, attivare l'alimentazione della guida.

I LED diagnostici della tastiera segnalano se l'alimentazione del dispositivo è attiva. Una volta collegato il dispositivo alla rete elettrica, i LED si illuminano per qualche secondo di luce bianca.

Se i LED della tastiera non si accendono, controllare l'alimentazione elettrica. Se si utilizza un adattatore plug-in anziché l'alimentazione via PoE, verificare in particolare che il polo positivo e il polo negativo siano stati correttamente collegati al dispositivo.

Il dispositivo sarà pronto ad entrare in funzione (procedura di avvio, aggiornamenti software, ecc.) non appena l'altoparlante piezoelettrico integrato avrà emesso un breve segnale acustico diagnostico e i LED si saranno illuminati per qualche secondo di blu. La procedura potrebbe richiedere fino a 5 minuti.

10 DOWNLOAD E INSTALLAZIONE DELL'APP

Scaricare sul proprio dispositivo mobile l'app "DoorBird" di Bird Home Automation dall'App Store Apple o da Google Play Store. La versione più aggiornata dell'app contenente le istruzioni per l'installazione è disponibile alla pagina www.doorbird.com/it/support

Se si collega il dispositivo al router Internet via WiFi, aprire prima l'app DoorBird, andare su >"WiFi Setup" e seguire le istruzioni.

Una volta conclusa la configurazione WiFi o effettuato il collegamento al router via cavo di rete, aprire l'app DoorBird, andare su "Aggiungi dispositivo" e cliccare sul simbolo del codice QR nel campo "Utente". Scansionare il codice QR utente sul "Passaporto digitale" fornito.

Nel caso non sia possibile aggiungerlo all'app, accertarsi che il dispositivo sia online (www.doorbird.com/it/checkonline). Se il dispositivo non è online, controllare la connessione di rete e l'alimentazione del dispositivo.

LED DIAGNOSTICI

Ambedue i LED lampeggiano in blu:

5 secondi di illuminazione continua
- Il dispositivo è connesso a Internet.

Se lampeggiano per 30 secondi, a intervalli di 1 secondo
- Significa che il dispositivo non è connesso a Internet.

Se lampeggiano per 30 secondi, a intervalli di 3 secondi
- Significa che il dispositivo non è collegato alla rete.

Ambedue i LED lampeggiano in giallo:
Se lampeggiano per 30 secondi, a intervalli di 1 secondo
- Significa che il dispositivo è in modalità Configurazione WiFi.

SEGNALI ACUSTICI DIAGNOSTICI

Il dispositivo può emettere brevi segnali acustici diagnostici dopo essere stato collegato all'alimentazione/alla rete/a Internet, ad esempio una volta completata la procedura di avvio o azionato un tasto o attivata la modalità di configurazione WiFi, oppure dopo che il lettore RFID ha identificato un tag o che è stato comandato un relé.

SENSORE ANTI-MANOMISSIONE

Il dispositivo è dotato di sensore anti-manomissione integrato configurabile via app in modo tale che invii un allarme attraverso la rete (ad es. una notifica push) nel caso il dispositivo venga mosso durante il funzionamento.

RICETRASMETTITORE BLUETOOTH

Il dispositivo integra un ricetrasmittitore Bluetooth®. Compatibile con il telecomando portachiavi Bluetooth DoorBird A8007.

DOORBIRD CONNECT

Il dispositivo offre diverse opzioni di integrazione in applicazioni di fornitori terzi. Per informazioni, modalità e condizioni vedi www.doorbird.com/connect

MANUTENZIONE DEL PANNELLO FRONTALE

Cura e pulizia

Tutti i pannelli frontali DoorBird sono realizzati a partire da materiali pregiati e progettati per durare a lungo. Essendo solitamente installati all'esterno, in luoghi non protetti, i citofoni sono esposti alle intemperie e a sostanze aggressive, in particolare se posizionati lungo strade, vicino alla costa o in zone industriali. Invitiamo pertanto a osservare le seguenti indicazioni per la cura e pulizia. L'azienda declina ogni responsabilità per eventuali danni dovuti al mancato rispetto delle istruzioni qui riportate.



Lo sporco corrosivo, come ad esempio il guano, deve essere rimosso immediatamente.



Evitare tassativamente i detersivi troppo aggressivi, tra cui le creme abrasive per bagni o pagliette/ana d'acciaio.

Solitamente è sufficiente pulire il citofono con acqua calda nella quale diluire qualche goccia di detersivo per piatti e un panno o una spazzola morbida. Le parti in plastica (videocamera e targhette dei nomi) non devono essere trattate con un detersivo per metalli. Dopo la pulizia rimuovere tutti i resti o residui di detersivo o lubrificante per evitare la formazione di macchie o la decolorazione.

Acciaio inox

I citofoni DoorBird sono realizzati esclusivamente a partire da acciai inossidabili pregiati. Tuttavia anche l'acciaio inox può arrugginirsi, in quanto composto al 70% da ferro. La resistenza alla ruggine è data unicamente da uno strato protettivo (detto anche passivo) che copre il ferro come una pellicola. Tale strato protettivo è composto sostanzialmente da cromo e altri metalli nobili.

Le particelle di ferro, la polvere da fresatura e i trucioli che si depositano sull'acciaio inox possono causarne la corrosione (formazione di ruggine). Dette particelle di ferro, sempre presenti nell'aria, si trovano specialmente nelle aree industriali, in località costiere e lungo strade molto trafficate. È necessario rimuovere immediatamente eventuali depositi di ferro, che in caso contrario corroderebbero il citofono facendolo arrugginire. Per rimuovere la ruggine è sufficiente spolverare la superficie e a seguire utilizzare un prodotto specifico. Consigliamo ad es. il WD 40, acquistabile su Amazon al prezzo di € 5,00. Basta applicarlo e sfregarlo sull'intera superficie. Procedere in modo analogo nel caso si formi ruggine in corrispondenza della superficie in acciaio incisa.

Gli spruzzi di calce o di cemento andrebbero rimossi al più presto utilizzando una spatola di legno applicata con delicatezza, prima che il materiale indurisca.

Non è consentito utilizzare i seguenti detersivi, che riducono la resistenza alla corrosione:

- prodotti contenenti cloruro e acido cloridrico;
- candeggianti (in caso di uso accidentale sciacquare con abbondante acqua);
- detersivi per argento.

Dopo la pulizia passare con un panno leggermente inumidito e asciugare strofinando per evitare la formazione di calcare. L'uso di acqua demineralizzata previene i depositi di calcare.

Acciaio inox rivestito in PVD

Per pulire le superfici rivestite in PVD, cromate o dorate, consigliamo di utilizzare un detersivo per piatti sgrassante e acqua pulita o un panno in microfibra esente da polvere. Per le superfici lucidate utilizzare un panno antigraffio (ad es. un panno per occhiali, per lucidare mobili o simili).

Superfici verniciate

Per le superfici verniciate e le scritte utilizzare un panno morbido antigraffio, inumidito con una soluzione di acqua e sapone neutro (ad es. un panno per occhiali, per lucidare mobili o simili). Per evitare la formazione di macchie o aloni è necessario rimuovere con cura i residui di detersivo. Prestare particolare attenzione alle scritte, per evitare di danneggiare la pellicola o la stampa.

Ottone brunito e Bronzo architettonico

Il trattamento della superficie "vero ottone brunito" e "vero bronzo per edilizia" è una brunitura a freddo che poi viene sigillata con una cera per imbarcazioni. Poiché si tratta di una superficie permeabile, è consigliabile applicare a determinati intervalli di tempo (ca. 6-18 mesi) uno strato di cera successivo con un panno morbido (panno in microfibra), lasciare agire il prodotto per qualche minuto e poi strofinare uniformemente con un panno asciutto. Raccomandiamo di utilizzare una cera, come, ad es. Teroson WX 990 della ditta Henkel.

NON usare detersivi chimici di qualsiasi tipo.

Evitare di toccare la superficie con le dita durante il montaggio. Si consiglia di indossare guanti in lattice senza polvere.

A seconda delle condizioni atmosferiche, la superficie trattata può cambiare e assumere il suo aspetto individuale caratteristico.

INFORMATIVA LEGALE

Generalità

1. DoorBird è un marchio registrato della società Bird Home Automation GmbH.
2. Apple, il logo Apple, Mac, Mac OS, Macintosh, iPad, Multi-Touch, iOS, iPhone e iPod touch sono marchi di Apple Inc.
3. Google, Android e Google Play sono marchi di Google, Inc.
4. Il marchio denominativo e i loghi Bluetooth® sono marchi di Bluetooth SIG, Inc.
5. Tutte le altre denominazioni aziendali e di prodotti possono essere marchi delle rispettive aziende a cui vengono associati.
6. Ci riserviamo il diritto di modificare i nostri prodotti ai fini dell'ulteriore sviluppo tecnologico. I prodotti raffigurati possono differire nell'aspetto da quelli consegnati in virtù del loro costante sviluppo.
7. La riproduzione o l'estrazione anche parziale di testi, immagini e fotografie in qualsivoglia media tratti dalle presenti istruzioni necessita espressamente della nostra previa autorizzazione scritta.
8. La realizzazione delle presenti istruzioni è soggetta al diritto d'autore. Decliniamo ogni responsabilità per eventuali errori nonché inesattezze nei contenuti o refusi (anche per quanto riguarda i dati tecnici o all'interno di grafici o disegni tecnici).
9. I nostri prodotti rispettano le direttive tecniche nonché le disposizioni elettriche e in materia di telecomunicazioni in vigore in Germania, nella UE e negli USA.
10. I nostri prodotti e rispettivi componenti (IC, software, ecc.) possono essere utilizzati esclusivamente per finalità civili, non militari.

Protezione e sicurezza dei dati

1. Al fine di garantire massima sicurezza, il dispositivo utilizza le stesse tecnologie di cifratura in uso nell'ambito dell'online banking. Per la sicurezza dell'utenza non viene fatto uso del port forwarding o del DynDNS.
2. La sede del centro di calcolo per l'accesso remoto tramite app online è tassativamente nella UE se l'indirizzo IP del dispositivo rilevato ha sede in Unione europea. Il centro di calcolo viene gestito secondo le norme di sicurezza più severe.
3. I metodi di monitoraggio, tra cui quelli video e audio, possono essere regolamentati da leggi che variano in funzione del Paese di installazione. Prima di installare e utilizzare l'apparecchio per scopi di monitoraggio invitiamo pertanto a verificare le leggi vigenti nel rispettivo Paese.

Se il dispositivo è un citofono da esterni, un citofono da interni o un videocitofono:

- in molti Paesi le immagini video e l'audio possono essere trasmessi solo dopo che il visitatore ha suonato il campanello (protezione dei dati, configurabile nell'app);
- effettuare il montaggio in modo tale che l'area di registrazione della videocamera sia limitata esclusivamente alla zona immediatamente circostante l'ingresso.
- Il dispositivo dispone all'occorrenza di una cronologia dei visitatori e di un sensore di movimento. Se necessario, è possibile attivare/disattivare queste funzioni.

Invitiamo a informarsi presso il proprietario e il condominio se è consentito installare e utilizzare questo prodotto. Bird Home Automation GmbH declina qualsiasi responsabilità per l'uso improprio o la configurazione errata del prodotto, ivi compresa l'apertura indesiderata di una porta.

Bird Home Automation non può essere ritenuta responsabile per danni derivanti da installazioni improprie, già esistenti o recenti. In caso di necessità, segnalare la presenza del dispositivo in modo adeguato nel punto più opportuno.

Rispettare tutte le normative locali applicabili al luogo dell'installazione in materia di utilizzo dei componenti e videocamere di sorveglianza.

Gli aggiornamenti software o del sistema operativo (i cosiddetti "aggiornamenti del firmware") dei prodotti Bird Home Automation GmbH vengono solitamente effettuati in automatico, ove tecnicamente possibile, via connessione Internet. Attraverso gli aggiornamenti automatici del firmware, il software dei prodotti viene aggiornato all'ultima versione per garantire un funzionamento sempre affidabile, sicuro e performante. Grazie al costante lavoro di sviluppo, è possibile che alcune funzioni vengano aggiunte in un secondo momento, ampliate o lievemente modificate. Bird Home Automation GmbH provvede di norma ad apportare modifiche di notevole entità o a limitare funzioni già presenti solo qualora lo ritenga necessario (ad esempio per salvaguardare la sicurezza e la tutela dei dati, per garantire maggiore stabilità o per tenerle aggiornate allo

stato della tecnica). Solitamente, se è disponibile un aggiornamento del firmware, i server di Bird Home Automation GmbH lo trasmettono automaticamente a tutti i prodotti compatibili collegati a Internet o al server di Bird Home Automation GmbH. Questo processo avviene per gradi e può richiedere diverse settimane. Quando un prodotto riceve l'aggiornamento del firmware, lo installa e solitamente si riavvia. Gli aggiornamenti del firmware già installati sono irreversibili. Dal momento che i prodotti e il software di Bird Home Automation GmbH non sono realizzati espressamente su misura per i clienti, un cliente non può interrompere un aggiornamento automatico se il prodotto è collegato a Internet o al server di Bird Home Automation GmbH.

Pubblicato da

Bird Home Automation GmbH
Uhländstraße 165
10719 Berlino
Germania
Web: www.doorbird.com
E-mail: hello@doorbird.com

Queste istruzioni potrebbero presentare difetti di stampa o refusi. È nostra cura verificare periodicamente le informazioni qui contenute e provvedere alle correzioni del caso in vista della ristampa successiva. Si declina qualsiasi responsabilità per errori di natura tecnica o di stampa ed eventuali conseguenze.

Queste istruzioni potrebbero presentare difetti di stampa o refusi. È nostra cura verificare periodicamente le informazioni qui contenute e provvedere alle correzioni del caso in vista della ristampa successiva. Si declina qualsiasi responsabilità per errori di natura tecnica o di stampa ed eventuali conseguenze.

EU DECLARATION OF CONFORMITY (DoC)

EU KONFORMITÄTSERKLÄRUNG

Manufacturer:
Hersteller:

Bird Home Automation GmbH
Umlandstr. 165
10719 Berlin
Germany

Brand:
Marke:

DoorBird

Product:
Produkt:

IP Access Control Device
IP Zutrittskontrollgerät

Type number:
Typnummer:

A1121

Intended purpose:
Verwendungszweck:

IP Access Control Device
IP Zutrittskontrollgerät

We, Bird Home Automation GmbH, declare under our sole responsibility that the above referenced product complies with the following:

Wir, die Bird Home Automation GmbH, erklären unter unserer alleinigen Verantwortung, dass das oben genannte Produkt die folgenden Anforderungen erfüllt:

Directive:
Richtlinie:

2014/53/EU Radio Equipment Directive (RED)
2011/65/EC RoHS 2 Directive

Health & Safety (Art. 3.1.a):
Gesundheits- Sicherheitsanforderungen (Art. 3.1.a):

EN IEC 62311: 2020
EN 62368-1:2014+A11:2017

EMC requirements (Art. 3.1.b):
EMV Immunitätsanforderungen (Art. 3.1.b):

EN 301 489-1 V2.2.3, EN 301 489-3 V2.2.0, EN 301 489-17 V3.2.4, EN 55032:2015/A11:2020
EN 55035:2017+A11:2020

ERM spectrum (Art. 3.2):
ERM Spektrum (Art. 3.2):

EN 300 328 V2.2.2, EN 300 330 V2.1.1
Frequency: 125 KHz, 13.56 MHz, 2.4 GHz



The CE symbol confirms that this product conforms with the above mentioned norms and regulations.

Das CE-Zeichen bestätigt, dass dieses Produkt den oben genannten Normen und Vorschriften entspricht.

Conformity was assessed with the aid of the accessories/components that were included with delivery and described in the manual, including the current software officially approved for release. If other accessories/components are used, or current operating software not officially approved for release by Bird Home Automation GmbH, conformity with the above mentioned directives cannot be guaranteed.

Die Konformität wurde mit Hilfe des mitgelieferten und im Handbuch beschriebenen Zubehörs/Komponenten, einschließlich der aktuellen, offiziell zur Freigabe bereitgestellten Software, beurteilt. Bei Verwendung von anderem Zubehör/Komponenten oder aktueller Software, die nicht von der Bird Home Automation GmbH offiziell freigegeben wurde, kann die Konformität mit den oben genannten Richtlinien nicht garantiert werden.

This declaration is submitted by:

Diese Erklärung wird verantwortlich abgegeben durch:

Berlin, June 23rd 2022
Berlin 23. Juni 2022

Sascha Keller
CEO
Geschäftsführer

A handwritten signature in black ink, appearing to read 'S. Keller', is written over the printed name and title of the CEO.

